

PLEC DE PRESCRIPCIONS TÈCNIQUES DEL CONTRACTE DE SUBMINISTRAMENT I MUNTATGE DEL MOBILIARI DEL PROJECTE PER A LA REFORMA DE LES PLANTES 4 I 5 DE L'EDIFICI DIAGONAL, SITUAT A L'AVINGUDA DIAGONAL 452, PROPIETAT DE LA CAMBRA OFICIAL DE COMERÇ, INDÚSTRIA, SERVEIS I NAVEGACIÓ DE BARCELONA.

Expedient núm.: 279/2023

ÍNDEX

I. DISPOSICIONS GENERALS DE LES PRESCRIPCIONS TÈCNIQUES

1. Classificació dels treballs
2. Contingut de l'encàrrec
3. Subministres
4. Recursos humans i tècnics de l'adjudicatari
5. Característiques dels materials
6. Característiques del subministrament
7. Horaris dels treballs
8. Deficiències del muntatge
9. Servei de post-venda
10. Ordres a l'adjudicatari
11. Responsabilitats, garanties i cobertura de danys
12. Revisió de Preus
13. Penalitzacions

II. DISPOSICIONS ESPECÍFIQUES DE LES PRESCRIPCIONS TÈCNIQUES

14. Normativa
15. Planificació dels treballs
16. Pla de control de qualitat
17. Gestió mediambiental i tractament de residus
18. Prevenció de riscos laborals
19. Seguretat i Salut i Pla de seguretat
20. Manual de Manteniment

I. DISPOSICIONS GENERALS DE LES PRESCRIPCIONS TÈCNIQUES

L'objecte del present plec és la dotació d'equipament per als espais nous, per tant les propostes tècniques que es presenten són de línies actuals, preferint-se materials lleugers i línies nítides. El color ha sigut triat per aconseguir homogeneïtat en el resultat estètic final.

Les mesures que es recullen en aquest plec han de considerar-se sempre com a mesures aproximades, podent adaptar-se cada licitador a les mesures que més s'apropin al seu mobiliari.

Tot model ofertat ha de ser clarament identificat per la seva denominació donada al present plec i ajustat al sol·licitat en les característiques generals i en el quadre de característiques específiques del mobiliari, segons l'**ANNEX IV**.

1. CLASSIFICACIÓ DELS TREBALLS DE REFORMA A REALITZAR

Els codis CPV són els següents: 39000000-2 Mobiliari (inclòs el d'oficina)

2. CONTINGUT DE L'ENCÀRREC

El contingut complet de l'encàrrec d'aquest contracte de subministrament i muntatge ha de contenir, obligatòriament, els següents conceptes:

- Elaboració d'una Planificació dels treballs i el seu compliment.
- Realització d'un Pla de control de qualitat i el seu compliment.
- Manteniment al dia de tota la documentació derivada de la Prevenció de Riscos Laborals, per a tot el personal contractat o subcontractat.
- Elaboració d'un Pla de tractament de residus i de la gestió mediambiental i el seu compliment.
- Subministrament de tot el mobiliari i muntatge total del mateix segons el detall de l'**ANNEX IV** . Tots els documents publicats o entregats tenen base contractual.

3. SUBMINISTRES

La Cambra posa a la disposició de l'adjudicatari els subministraments (d'aigua, enllumenat i força) que precisi per a l'execució dels treballs.

4. RECURSOS HUMANS I TÈCNICS DE L'ADJUDICATARI

Responsable Tècnic

L'empresa adjudicatària assignarà una persona de la seva plantilla com a representant i com a supervisor/a del muntatge.

La persona responsable a nivell tècnic tindrà les obligacions bàsiques que seguidament es descriuen:

- Ostentar la representació de l'adjudicatari quan sigui necessària la seva actuació o presència.
- Fer que es compleixin els termes programats de qualitat/cost/termini, verificant o corregint, si és convenient, les seves possibles desviacions.
- Atendre els requeriments que li formulin els/les representants designats/des per la Cambra, i resoldre les qüestions que li siguin plantejades per aquest, a efectes de l'execució dels treballs.
- Organitzar l'execució dels treballs i interpretar i posar en pràctica les instruccions contingudes al plec o donades pel personal tècnic designat per la Cambra.

Personal operari especialitzat

Com a part fonamental per al desenvolupament dels diversos treballs, es disposarà d'un equip de personal suficientment capacitat i experimentat com per a atendre quantitativament i qualitativament l'execució dels mateixos.

La substitució de les baixes i vacances d'aquest personal serà a càrrec de l'empresa adjudicatària. En conseqüència, l'empresa està obligada a què, en cas d'absències per malaltia, sancions de l'empresa, baixes o d'altres absències del personal per qualsevol motiu, aquestes estaran sempre cobertes.

En qualsevol cas, l'empresa adjudicatària aportarà els recursos humans convenients, complementant la plantilla, en cas necessari, per tal de garantir en tot moment la correcta execució dels treballs.

En cas de què alguna d'aquestes persones no mantingui el nivell mínim de rendiment i comportament que la Cambra considera necessaris, s'informarà per escrit a l'empresa, que haurà de presentar a la seva consideració la possible persona substituïda.

L'empresa adjudicatària es responsabilitzarà de l'aplicació de les mesures i de la formació del seu personal en matèria de prevenció de riscos laborals i aportarà una còpia de l'avaluació de riscos laborals d'aquest personal a la Cambra, així com la resta de documents que en matèria de prevenció de riscos laborals s'exigeixi per la normativa vigent.

El personal operari anirà vestit amb roba de feina, amb la identificació de l'empresa ben visible.

Les intervencions es duran a terme procurant el mínim destorb al desenvolupament de les tasques pròpies de l'edifici i serà determinat amb caràcter previ a cada actuació pel/per la Responsable o interlocutor/a designat/da per la Cambra.

En certs treballs particularment molestos o sorollosos, o bé que requereixin l'aportació de mitjans aparatosos, s'hauran d'establir horaris especials, sense que això representi un cost addicional al previst per al manteniment ordinari.

Medis tècnics

Els equips humans estaran dotats dels mitjans tècnics que calgui a fi de poder realitzar els treballs previstos. L'empresa adjudicatària acompanyarà una relació dels mitjans que pensa dedicar al desenvolupament i materialització dels treballs, com per exemple:

- Vehicles.
- Eines manuals i especials.
- Mitjans de seguretat personal.
- Mitjans especials i ordinaris.
- Aparells de mesura i control.

5. CARACTERÍSTIQUES DELS MATERIALS

El subministrament del mobiliari pertanyerà a un programa modular que possibiliti ampliacions i transformacions i comptarà amb una gamma de productes de la mateixa línia (taules de treball, bucs, taules auxiliars, armaris,...), de manera que sigui possible el moblament integral d'una oficina, assegurant la compatibilitat estètica i dimensional dels diversos elements que el conformen.

La Cambra vol contribuir a la protecció global del medi ambient i de la salut humana, i per aquest motiu es procurarà que el material no inclogui productes organoclorats en el procés de fabricació, ja sigui en peces senceres i acabades o en petites peces integrades en el producte final, i que tota la fusta emprada, massissa o contraplacada, procedeixi de sistemes d'explotació forestal que disposin del certificat internacional FSC (Forest Stewardship Council) o un d'equivalent, és a dir, que el fabricant garanteixi que la fusta procedeix d'explotacions forestals sostenibles.

Pel que fa a les pintures i els vernissos, s'han d'evitar les pintures viníliques i aquelles que contenen metalls pesats i dissolvents tòxics.

Tots els materials hauran de complir la normativa actual de resistència al foc.

Les característiques i especificacions tècniques, funcionals i estètiques del mobiliari a subministrar són les descrites en el present plec i en tot cas, no s'admetran bens usats o de segona mà.

Les característiques i especificacions tècniques, funcionals i estètiques són les que es descriuen a l'**ANNEX IV** del present plec.

L'adjudicatari haurà de presentar mostres de la gamma d'acabats, tant dels tèxtils com del color de les melamines, o d'aquells productes que ho requereixin, per a l'aprovació definitiva de la Cambra.

5.1 Taules

Les superfícies de les taules seran amb taulers aglomerats acabats en melamina de mitja densitat a dues cares, de mínim 25 mm de gruix i densitat entre 590 i 600 kg/m³, de color blanc, amb el cantell d'ABS arrodonits amb un radi de 2 mm, en color blanc o a escollir per la propietat. També hi haurà alguns amb acabats de tecnopolímero, polipropileno amb fibra de vidre, alumini, xapa d'acer, HPL, pedra compacta, marbre,

MDF microtexturat o DM, segons quadre de característiques específiques de l'**ANNEX IV**.

Les taules operatives i de reunions hauran de portar la canalització per la part de sota per informàtica i força elèctrica i disposaran d'una caixa d'electrificació amb marc i tapa abatible blanca. Al seu interior hi haurà una caixa de mecanismes format per preses de corrent normal, USB-C o USB-A, HDMI o RJ45, segons descripcions específiques.

L'estructura de les taules estarà conformada per potes rectes o inclinades, segons el cas, fabricades en acer, polipropilè, alumini, polietilè o DM i lacades o envernissades en color segons la descripció de l'**ANNEX IV**. Quan sigui necessari, les potes hauran de venir dotades d'anivelladors d'ABS injectat.

5.2 Cadires

Sota aquesta denominació s'integren aquells elements adscrits als llocs de treball, sales de reunions, sales polivalents i office, on es pugi seure a sobre.

Cadira de feina.

Són de gamma mitjana/alta, amb homologació ergonòmica i en color definit a les descripcions específiques de l'**ANNEX IV**:

- Base: giratòria de 5 radis de poliamida amb fibra de vidre i rodes silencioses de 60 mm de diàmetre i rodament de tefló.
- Respatller: alt en malla tècnica elàstica clipada a un marc perimetral de poliamida amb fibra de vidre resistent i flexible. Regulable en alçada, inclinació multi posició amb mecanisme antiretorn i regulador de tensió. Regulació lumbar. Mecanisme sincronitzat del seient i respatller multiposició. Amplada entre 400 i 450 mm. Alçada entre 500 i 750 mm. Ajustament d'alçada de 150-250 mm.
- Seient: tapisseria tèxtil cosida o grapada, sense utilització de coles, regulable en alçada mitjançant pistó oleopneumàtic amb efecte amortidor (assegut i a prova de canvis no intencionats). Marge d'ajustatge 380-500 mm, per elevació a gas. Regulable en profunditat. El cantell del seient no ha de pressionar les cames. Amplada entre 400 i 450 mm. Profunditat entre 380 i 420 mm. Entapissat en tela ignífuga i fàcilment netejable, sobre interior d'escuma injectable de mínim 50 Kg/m³.
- Recolza-braços: regulables en alçada. Amplada: 6-10 cm. Longitud: que permeti recolzar l'avantbraç i el cantell de la mà. Forma plana amb cantells arrodonits. Han d'admetre la seva neteja sense deteriorament, permeable a l'aire i al vapor d'aigua.

Cada cadira anirà acompanyada d'unes instruccions d'ús en les que, com a mínim, figurin les indicacions següents: instruccions per al condicionament dels elements de regulació, instruccions sobre la cura i el manteniment de la cadira, observacions sobre les regulacions del seient i el respatller.

Altres cadires:

Són de gamma mitjana/alta, amb homologació ergonòmica i en color definit a les descripcions específiques. Compren els tamborets, la cadira sala de reunions, la cadira de l'office i la cadira de la terrassa.

- Estructura: cadira fixa amb estructura construïda en marc d'acer tubular amb 4 potes cromades.

- Seient i respatller: amb carcassa "monocasc" i disseny anatòmic de polipropilè resistent o entapissats en tela ignífuga (a determinar en funció de cada tipus de cadira) i fàcilment netejable. Alçada entre 400 i 500 mm.
- Recolza-braços: normalment aquesta cadires no portaran recolza braços a no ser que ho especifiqui el quadre de característiques específiques del mobiliari (**ANNEX IV**), que en aquest cas, complirà amb les especificacions de les cadires de feina.

Altres seients:

Són de gamma mitjana/alta, amb homologació ergonòmica i en color definit a les descripcions específiques. Compren els sofàs, les butaques i els puff.

- Estructura: construïda en marc d'acer tubular amb 4 potes cromades.
- Seient i respatller: disseny anatòmic entapissats en tela ignífuga i fàcilment netejable. Respatller mitjà amb una alçada entre 400 i 500 mm.
- Recolza-braços: segons ho especifiqui el quadre de característiques específiques del mobiliari.

5.3 Armaris

Estructura de fusta monoblock realitzada en laminat. Panells verticals laterals que permetin regular l'alçada interior dels prestatges i baldes interiors de fusta que permetin la col·locació de carpetes directament a sobre de l'estant sense necessitat de complements addicionals, regulables cada 25 cm. Tot de les mateixes característiques i color. Cobertura superior de melamina. Proveïts de doble porta abatible laminada de les mateixes característiques i color. Amb tirador, pany i bombí intercanviable amb dos claus i clau mestra unificada per a tots els armaris

Compren els armaris alts, mitjans o baixos i les guixetes.

6. CARACTERÍSTIQUES DEL SUBMINISTRAMENT

L'adjudicatari haurà de complir i vetllar que el seu personal, industrials i treballadors/res compliran amb totes les mesures sanitàries establertes, tant per la seva empresa com per la Cambra, dins de l'edifici i mentre duri el muntatge.

L'adjudicatari haurà de planificar la circulació i/o descàrrega de mobiliari, fora d'horari d'oficines o coordinats amb els horaris de la Cambra, per no interferir en la seva activitat i per mantenir les distàncies sanitàries establertes amb el personal o visitants de la Cambra.

Cada dia s'haurà de fer una neteja de totes les zones de pas i zones de treball a la finalització dels mateixos.

El subministrament i el muntatge del mobiliari es realitzarà segons l'ordre següent:

- Planta 4
- Planta 5

L'empresa adjudicatària haurà de tenir disponible al moment establert la totalitat del mobiliari a cada planta, i comptar amb tots els mitjans personals i materials necessaris per a l'execució del contracte. En tot cas, haurà de tenir previstos els serveis auxiliars

que pugui precisar per a la correcta execució de la prestació, amb la finalitat d'evitar la seva paralització o demora.

Si l'equipament objecte del present contacte ha estat entregat i instal·lat correctament, es procedirà a aixecar la respectiva acta de recepció pel personal tècnic designat per la Cambra.

7. HORARIS DELS TREBALLS

L'horari establert per a la realització dels treballs podrà estar comprès de dilluns a divendres entre les 8:00h i les 19:00h. No es podrà treballar fora d'aquest horari sense previ consentiment de la Cambra.

L'organització dels treballs s'hauran de realitzar atenent als horaris d'atenció al públic i d'oficina, de manera que no impedeixi ni dificultin la normal activitat de la Cambra. Aquesta organització la marcarà sempre la Cambra. L'adjudicatari l'haurà de complir en tot moment.

En el cas que els licitadors considerin que necessiten ampliar aquests horaris per complir els terminis establerts, **ho hauran de comunicar explícitament a la presentació de la documentació d'aquesta oferta mitjançant un escrit independent.**

En el cas que l'adjudicatari consideri que necessita ampliar aquests horaris per recuperar la planificació o per poder realitzar treballs especialment molestos (pols, soroll, materials de grans dimensions,...) durant el subministrament i muntatges **ho haurà de comunicar explícitament per escrit pel consentiment de la Cambra.**

La Cambra podrà demanar que es modifiquin els treballs planificats o que s'aturin puntualment els que s'estan realitzant, si aquests són molestos per una activitat especial que es desenvolupi, sense que això afecti al termini final dels treballs ni al seu pressupost.

8. DEFICIÈNCIES DEL MUNTATGE

Quan el subministrament es trobi en condicions deficientes, es farà constar expressament a l'acta, s'emetrà una acta d'incidència o no conformitat que reflecteixi les circumstàncies de les mateixes i es donarà instruccions precises a l'adjudicatari perquè esmeni els defectes o procedeixi a un nou subministrament.

Si durant el muntatge es detectés que no s'estan duent a terme els treballs amb la qualitat que marca el plec o qualsevol altre document contractual, s'emetrà una acta d'incidència o no conformitat que reflecteixi les circumstàncies de la mateixa, així com el seguiment de tot el procés fins al tancament de la no conformitat.

Mentre no es realitzin totes les esmenes, o substitució en el seu cas, no es procedirà a aixecar acta de recepció i per tant a realitzar el pagament de la liquidació.

9. SERVEI DE POST-VENTA

Considerant un ús normal i un manteniment adequat, es fixa un termini de garantia de tres (3) anys, període durant el qual l'empresa que resulti adjudicatària assumirà les despeses de reposició, reparació i conservació que siguin necessàries.

L'empresa adjudicatària haurà de disposar d'un servei de post-venta que pugui resoldre les incidències que es puguin derivar de l'execució del contracte en un termini màxim de 48 hores, respecte a la identificació del problema i la proposta d'una solució.

S'indican els recursos humans i materials de què es disposen per a la prestació del servei d'assistència tècnica postvenda, així com els seus compromisos en matèria de recanvis, etc.

Aquest servei, que s'identificarà mitjançant un número de telèfon i una direcció de correu electrònic, haurà d'estar operatiu durant tota la validesa de la garantia.

Així mateix, garantirà una atenció àgil i directa i un temps de resposta i un termini de recanvi de peces adequat a cadascuna de les incidències, d'acord amb els requeriments de la Cambra.

10. ORDRES A L'ADJUDICATARI

La propietat nomenarà una persona interlocutora, que vetllarà per la correcta execució del subministrament i muntatge objecte del present plec de condicions.

11. RESPONSABILITATS, GARANTIES I COBERTURA DE DANYS

L'empresa adjudicatària serà responsable de l'estat del subministrament i muntatge a partir de la data de signatura del contracte i durant tot el temps que aquest sigui vigent, així mateix serà responsable de la qualitat tècnica dels treballs i prestacions que desenvolupi i de les conseqüències que es puguin produir per la Cambra o per a tercers de les omissions, errors, mètodes inadequats o conclusions incorrectes en l'execució del contracte.

Garantia del mobiliari.

Pel que fa a la garantia del mobiliari s'estarà al que preveuen les condicions generals de venda derivades del seu contracte de subministrament i instal·lació.

Garantia dels treballs

Tots els treballs realitzats per l'adjudicatari, amb la conformitat de la Cambra, en virtut d'aquest contracte, estaran garantits segons la Llei vigent, comptat des de la data d'acabament dels esmentats treballs.

Els danys de qualsevol tipus que per negligència, imperícia o imprudència poguessin ocasionar-se a persones, instal·lacions, mercaderies i objectes de qualsevol tipus, durant o a causa de l'execució dels treballs, seran de total responsabilitat de l'empresa adjudicatària, qui haurà de tenir contractada amb una companyia d'assegurances, una pòlissa de responsabilitat civil.

L'assegurança de Responsabilitat Civil serà d'un capital mínim de 1.000.000 €.

Garantia sanitària

Tots els treballs de desinfecció que s'hagin de realitzar, tant a la zona de treball com als accessos propis o compartits, si es detecta que algú del personal de l'adjudicatari o d'algun dels seus industrials ha donat positiu en COVID-19, aniran a càrrec del propi adjudicatari.

12. REVISIÓ DE PREUS

El preus d'adjudicació estaran vigents, sense opció de revisió, des de la data de la formalització del contracte fins a la finalització del mateix, excepte per causa justificada i validada i aprovada per la propietat.

Es facturarà segons amidament real, que serà aprovat prèviament per la propietat.

Els treballs extraordinaris o la modificació de les partides descrites a la memòria que puguin sorgir, seran aprovats prèviament mitjançant la presentació d'un preu contradictori justificat i desglossat i podran ser incloses a la certificació mensual dins d'un capítol nou anomenat "PREUS CONTRADICTORIS".

13. PENALITZACIONS

Penalització per demora en el subministrament i muntatge del mobiliari

La planificació prevista al plec ha tingut en compte els compromisos contractuals que la Cambra ha contret en relació als espais objecte d'aquest contracte.

És per aquesta raó que és un factor fonamental d'aquest contracte la planificació dels treballs i la seva execució, per evitar demores que puguin derivar en incidències amb tercers pels compromisos signats.

Per aquest motiu, la Cambra podrà aplicar una penalització diària de **300 euros/dia**, si l'adjudicatari incompleix el termini descrit pel lliurament i muntatge del mobiliari. Aquestes penalitzacions s'aplicaran directament al pagament dels treballs realitzats.

La Cambra podrà considerar no aplicar aquesta penalització, si malgrat no efectuar-se la totalitat del lliurament del mobiliari es pot garantir el correcte funcionament de l'edifici o per causes justificades alienes a l'empresa adjudicatària.

Les mesures sanitàries establertes per la Cambra i per les autoritats sanitàries seran d'obligatori compliment per tot el personal que depengui de l'adjudicatari. L'incompliment d'aquestes mesures pot implicar la rescissió del contracte.

L'aturada dels treballs per causes sanitàries no comportarà en cap cas una penalització per a l'empresa adjudicatària, però tampoc la Cambra haurà de fer-se càrrec de les despeses indirectes que es produeixin a l'adjudicatari.

II. DISPOSICIONS ESPECÍFIQUES DE LES PRESCRIPCIONS TÈCNIQUES

14. NORMATIVA

Les especificacions tècniques exposades tenen com a objecte definir les característiques de les matèries primeres i constructives que han de complir els productes oferts d'acord amb el títol del present document, per a atendre les necessitats de dotació de les diferents àrees operatives i de servei.

Els materials objecte de contractació han de complir funcional i estructuralment, amb els criteris i especificacions definits.

Les bases tècniques d'aquest plec de prescripcions s'estructuren en una part general o comuna i una altra específica referida a cada producte. En línies generals, es requereixen productes modulars, ergonòmics i amb valors estètics actuals.

Les empreses licitadores hauran de presentar la documentació acreditativa de compliment de la normativa sol·licitada per a cada tipus de material i producte final segons s'indica en aquest plec. Aquesta acreditació es durà a terme mitjançant l'aportació dels corresponents certificats vigents, expedits per empreses o organismes acreditats.

No s'atorgarà cap valor a les manifestacions del licitador, ni als certificats propis del mateix o els seus proveïdors.

La Cambra es reserva el dret de sotmetre qualsevol producte o material als assajos que estimi convenients, sent aquests per compte de l'empresa licitadora. Aquests assajos podran exigir-se també durant la vigència de l'adjudicació, sent els mateixos per compte de l'empresa adjudicatària corresponent.

2.1 Normativa aplicable.

Qualitat

Acreditació del certificat ISO 9001:2015 emès per un organisme independent per als centres industrials en els quals es fabrica el producte o acreditació equivalent.

Seguretat i higiene

En tots els mobles on existeixin components de cristall: portes, elements de separació, decoració, etc., s'utilitzaran sempre cristalls de seguretat (temperat o laminatge), amb independència d'indicar la presència d'aquest material en els embalatges. Per a poder calcular la càrrega de foc del conjunt de la instal·lació, l'empresa proveïdora haurà de proporcionar un llistat detallat amb el poder calorífic de cadascun dels elements pressupostats.

Ergonomia

Altres assajos, estudis i arguments que avalin les elevades prestacions ergonòmiques dels productes oferts, complementaris als recollits en els punts anteriors emeses per entitat autoritzada.

Informació en matèria d'ergonomia a través de format paper o digital per a la correcta utilització dels productes que ho requereixin.

Medi ambient

Acreditació del certificat ISO 14001:2015, emès per un organisme independent per als centres industrials en els quals es fabrica el producte o acreditació equivalent.

2.2 Normativa general sobre els productes acabats

Els productes oferts hauran de complir de forma acreditada per organismes independents autoritzats, totes les especificacions que s'indiquen a continuació relatives al producte acabat.

Els assajos a acreditar sobre el producte acabat són els que a continuació es detallen:

Cadires

Dimensions	Norma que cal complir
Dimensions per a les cadires de treball i mètodes de mesura corresponents	UNE-EN 1335-1:2001+/AC:2003
Seguretat	Norma que cal complir
Requeriments mecànics de seguretat per a cadires de treball d'oficina	UNE-EN 1335-2:2009
Assajos mecànics	Norma que cal complir
Mètodes d'assaig mecànics per a la determinació de l'estabilitat, la resistència i la durabilitat de les cadires de treball	UNE-EN 1335-3:2009
Comportament al foc	Norma que cal complir
Valoració de la inflamabilitat del mobiliari entapissat	UNE-EN 1021-1 UNE-EN 1021-2

S'aplica a les cadires de treball per a treballs d'oficina. Especifica les dimensions per a tots els tipus de cadires i els mètodes de mesura corresponents.

Especifica els mètodes d'assaig mecànics per a la determinació de l'estabilitat, la resistència i la durabilitat de les cadires de treball d'oficina. Els assajos estan dissenyats per a la seva aplicació en una cadira completament muntada i llista per al seu ús.

Taules

Dimensions	Norma que cal complir
Dimensions	UNE-EN 527-1:2011
Seguretat	Norma que cal complir
Requisits mecànics de seguretat aplicables a taules de treball	UNE-EN 527-2:2003 UNE -EN 527-2:2016
Estabilitat i resistència	Norma que cal complir
Determinació de l'estabilitat i la resistència mecànica de l'estructura de les taules de treball d'oficina	UNE-EN 527-3:2003 UNE-EN 527-2:2016
Determinació de la resistència, durabilitat i seguretat. Requisit per a taules de reunions	UNE-EN 15372:2008 UNE-EN 15372:2016

Proporciona els requisits sobre la base del comportament enfront de l'ús en taules d'oficina dels següents materials: taulers de partícules, taulers de fibres, taulers de

partícula melaminitzats, xapes d'acer, panys, tiradors, plàstics, laminatges decoratius, pintures, vernissos, revestiments metàl·lics i plàstics i adhesius.

Armaris

Seguretat	Norma que cal complir
Requeriments de seguretat aplicables a mobiliari d'arxiu d'oficina.	UNE-EN 14073-2:2005
Estabilitat i resistència estructural	Norma que cal complir
Determinació de l'estabilitat i la resistència estructural	UNE-EN 14073-3:2005
Resistència i durabilitat de les parts mòbils	Norma que cal complir
Determinació de la resistència i la durabilitat de les parts mòbils de les taules de treball i mobiliari d'arxiu	UNE-EN 14074:2005

Proporciona els requisits sobre la base del comportament enfront de l'ús en armaris i arxivadors d'oficina dels següents materials: taulers de partícules, taulers de fibres, laminatges, xapes d'acer, panys, tiradors, plàstics, pintures, vernissos i adhesius.

15. PLANIFICACIÓ DELS TREBALLS

El subministrament i el muntatge del mobiliari es realitzarà segons la planificació següent:

- Planta 4: 29 de maig al 9 de juny del 2023
- Planta 5: 19 de juny al 30 de juny del 2023

L'empresa adjudicatària haurà de tenir disponible al moment del primer lliurament la totalitat del mobiliari de cada planta, i comptar amb tots els mitjans personals i materials necessaris per a l'execució del contracte. En tot cas, haurà de tenir previstos els serveis auxiliars que pugui precisar per a la correcta execució de la prestació, amb la finalitat d'evitar la seva paralització o demora.

La Cambra pot demanar modificar els terminis dels muntatges segons les seves necessitats.

Si l'equipament objecte del present contacte ha estat entregat i instal·lat correctament, es procedirà a aixecar la respectiva acta de recepció pel personal tècnic designat per la Cambra.

16. PLA DE CONTROL DE QUALITAT

El cost destinat al Control de Qualitat del subministrament i muntatge va implícit en totes i cadascuna de les partides del pressupost. Està previst que suposi aproximadament l'1% del pressupost.

L'adjudicatari no tindrà dret a facturar cap import per aquest concepte.

A la finalització del muntatge, l'adjudicatari presentarà tota la documentació dels mobles col·locats.

17. GESTIÓ MEDIAMBIENTAL I TRACTAMENT DE RESIDUS

El cost destinat a la gestió mediambiental del subministrament i muntatge va implícit en totes i cadascuna de les partides del pressupost. Està previst que suposi aproximadament el 2% del pressupost. L'adjudicatari no tindrà dret a facturar cap import per aquest concepte. L'adjudicatari serà responsable de la retirada i gestió de tot tipus de residus que generi el muntatge. A la finalització del mateix, l'adjudicatari presentarà tota la documentació referent al tractament i destrucció per una entitat homologada.

18. PREVENCIÓ DE RISCOS LABORALS

Introducció

L'objecte del present punt és donar compliment a les exigències que sobre Prevenió de Riscos Laborals estableix, la Llei 31/1.995 de 8 de Novembre i més concretament en el seu article 24, i el RD 171/2004 de 30 de Gener sobre Coordinació d'Activitats Empresariales, a fi que, en aquells treballs de diferent activitat i que es desenvolupin en centres i instal·lacions de la Cambra, es previnguin els possibles riscos i s'apliquin tant les mesures de seguretat pertinents, com les condicions higièniques adequades, de manera que siguin la guia en totes les activitats.

Normes d'actuació en cas d'emergència i evacuació

El personal d'empreses contractades que es trobin dintre de centres de treball o instal·lacions de la Cambra, en cas d'emergència i/o evacuació, actuaran segons les indicacions del pla de evacuació de l'edifici. La Cambra farà entrega de les còpies de les normes d'actuació en cas d'emergència, i l'empresa adjudicatària justificarà el lliurament d'aquests documents al seu personal i a les empreses subcontractades, per a coneixement de tothom.

Normes de seguretat interna, normes mediambientals i d'actuació en cas d'accident

El personal d'empreses contractades que es trobin dintre de centres de treball o instal·lacions de la Cambra, tindran en compte i actuaran segons les indicacions generals sobre normes de seguretat interna, mediambientals i en cas d'accidents, incidents i malalties professionals ocorreguts a aquest personal, l'empresa contractada ho ha de notificar a la Cambra.

Mitjans de coordinació

La Cambra, com empresa titular compta amb la iniciativa d'establir el mitjà de coordinació en matèria de prevenció. En aquest sentit i com a norma general, el mitjà de coordinació es realitzarà a través de l'intercanvi d'informació i instruccions, excepte en aquelles circumstàncies específiques en les quals es determini com mitjà de coordinació la celebració de reunions periòdiques amb les empreses contractades. No obstant això, és responsabilitat de l'adjudicatari o dels seus subcontractistes, a través dels seus supervisors, comandaments intermedis, caps o encarregats complir i fer complir al personal al seu càrrec les mesures preventives que en cada cas siguin d'aplicació, així com dotar i assegurar-se de la utilització de quants mitjans de protecció personal o col·lectiva siguin necessaris per a l'execució del treball. Independentment d'aquest control, la Cambra, es reserva el dret de realitzar quantes inspeccions cregui oportunes als llocs de treball per a constatar l'efectiu compliment de les normes de prevenció de riscos laborals.

Informació al personal treballador

La contracta que realitzi treballs per a La Cambra, informarà a tots el seu personal que participi en l'execució dels treballs contractats i en els termes previstos en l'article 18.1 de la Llei 31/1995, dels riscos, mesures preventives, normes de seguretat interna, mediambientals, d'actuació en cas d'accident amb lesions personals, proporcionades per la Cambra, així com dels riscos genèrics i específics inherents al seu treball. A fi de garantir aquests termes, la contracta emplenarà un document que acrediti que aquest personal ha estat informat.

Aquest document acreditatiu s'emplenarà cada vegada que s'incorpori personal als treballs contractats.

Formació, Vigilància de la Salut i acreditació dels equips de protecció

Les empreses contractades que realitzin treballs per a la Cambra, impartiran al seu personal formació teòrica i pràctica, en matèria de prevenció de riscos laborals, adequada als treballs a realitzar. Es valorarà i puntuarà que el personal -involucrat tingui la formació de recurs preventiu demostrable.

Realitzaran al seu personal, la vigilància de la salut en els termes que marca la legislació vigent. Dotaran d'equips de protecció individual al seu personal quan aquests siguin necessaris.

L'empresa contractada aportarà a la Cambra, abans de l'inici de les activitats, els certificats que acreditin la formació i l'aptitud mèdica del seu personal així com el registre d'entrega dels equips de protecció individual.

Avaluació de riscos i planificació de l'activitat preventiva

A fi de disposar de la informació sobre els riscos específics de l'activitat a desenvolupar, l'empresa contractada aportarà a la Cambra, l'avaluació de riscos i la planificació de l'activitat contractada que es vagi a desenvolupar en el centre de treball, i que pugui afectar a personal propi o d'altres empreses concurrents en el centre.

Notificació en cas d'accident, incident i malaltia professional

Quan el personal d'una empresa contractada, realitzant treballs de diferent activitat, sofreixi un accident de treball, un incident o una malaltia professional, notificarà immediatament aquesta circumstància a la Cambra. Aquesta notificació serà independent dels mètodes de control establerts per l'autoritat laboral o per qualsevol altre intern de l'empresa.

Responsables designats/des per l'empresa contractada

L'empresa contractada aportarà l'organització de la prevenció establerta, així mateix nomenarà a una persona supervisora responsable del personal que intervingui en la realització dels treballs contractats. Per altra banda, designarà al/a la responsable en matèria de prevenció de riscos laborals durant l'activitat contractada, aportant la formació de la qual disposa dita responsable en aquesta matèria.

Normes de seguretat interna, normes mediambientals i d'actuació en cas d'accident

Independentment de tot l'expressat en el present document, els treball inclosos en l'àmbit d'aplicació del Reial decret 1627/1997, de 24 d'octubre, pel qual s'estableixen disposicions mínimes de seguretat i salut, es regiran per l'establert en el citat Reial decret, especialment, en el referit a la definició de les mesures preventives necessàries i el control de les mateixes a través dels Coordinadors/es de Seguretat i Salut, que haurien de ser designats/des per la Cambra.

El promotor, la Cambra, estarà obligat a que en la fase de redacció del projecte s'elabori un estudi de seguretat i salut o estudi bàsic de seguretat i salut.

L'adjudicatari estarà obligat a realitzar el Pla de Seguretat i Salut basant-se en el projecte i estudi o estudi bàsic de seguretat i salut realitzat per el promotor, o persones designades per aquest.

Documentació en matèria de Prevenció de Riscos Laborals

Tenint en compte les disposicions anteriors, l'adjudicatari haurà de presentar la següent documentació en matèria de Prevenció de Riscos:

- Model d'organització de la prevenció de l'empresa.
- Pla de Prevenció.
- Designació del/de la representant en matèria de prevenció per facilitar una transmissió fluida de comunicació i desenvolupament d'accions d'autocontrol.
- Avaluació de riscos laborals de l'activitat contractada incloent mesures preventives.
- Formació i informació rebuda pel seu personal, incloent el recurs preventiu.
- Certificats d'aptitud mèdica del seu personal (en el supòsit de pròpia activitat).
- Relació dels equips de treball utilitzats i acreditació dels mateixos.

Documentació en matèria Laboral

- Relació del personal que accedirà a les instal·lacions de la Cambra de Comerç de Barcelona, especificant el nom, cognoms i el DNI o NIE.
- Alta de la Seguretat Social i/o relació nominal del personal (TC2).
- Comprovant de pagament de les quotes a la Seguretat Social o d'autònoms (en cas de personal autònom)
- Assegurança de Responsabilitat Civil, més comprovant de pagament vigent de la prima corresponent.
- Contracte amb la Mutua d'Accidents de Treball i Malalties Professionals.
- Alta a la Seguretat Social o últimes assegurances socials (TC2)

L'adjudicatari també haurà de justificar que el contracte amb la prevenció de riscos, si escau, segueix en vigor mitjançant la presentació del rebut o un declaració signada, en cas de ser l'adjudicatari.

Una vegada signat el contracte, i abans del seu inici, l'adjudicatari haurà de desenvolupar el pla de PRL mitjançant l'avaluació dels riscos laborals de l'activitat contractada incloent les mesures preventives necessàries i la planificació de l'activitat preventiva.

L'adjudicatari garantirà que ha obtingut l'autorització dels/de les interessats/des per facilitar a la Cambra les dades personals contingudes en la documentació laboral esmentada.

En compliment del deure de vigilància, la Cambra es reserva el dret d'aturar treballs, rebutjar personal i convidar a abandonar les instal·lacions, al personal de l'adjudicatari o dels seus subcontractistes autoritzats per aquest, que incompleixin la normativa sobre prevenció de riscos laborals, si es posa en situació de risc tant al personal com a les instal·lacions.

19. SEGURETAT I SALUT I PLA DE SEGURETAT

El cost destinat a la seguretat i salut del subministrament i muntatge va implícit en totes i cadascuna de les partides del pressupost. Està previst que suposi aproximadament el

2% del pressupost. L'adjudicatari no tindrà dret a facturar cap import per aquest concepte.

20. MANUAL DE MANTENIMENT

L'adjudicatari, una vegada finalitzat el muntatge, prepararà un manual de manteniment que defineixi les recomanacions sobre freqüències, instruments o eines necessàries i productes a utilitzar en les operacions de:

- Neteja
- Lubricació si és requerida
- Revisió d'elements mòbils

ANNEX IV.

PLÀNOLS DE PLANTES



Les característiques generals del mobiliari estan descrites a l'apartat 5 del present plec de prescripcions tècniques.

Les característiques específiques de cada element (marca, model, mides, color, forma, mobles a mida, mobles especials,...) es descriuen al quadre adjunt.

També s'adjunta al present annex els plànols amb la numeració de cada element per a una correcta identificació, així com uns plànols de detall per ajudar a definir els mobles a mida.

CADIRES/SOFAS				
Numeració	Imatge	Ubicació	Unitats	Marca, model y definició de les característiques
I		Planta 5 Planta 4	02 08	<p>MARCA INCLAS. MODEL SILLÓ ARUM</p> <p>Silla de 4 patas con brazos, apilable, para uso interior, de medidas 59x50x76,5h.</p> <p>Estructura del asiento y respaldo de polipropileno y las 4 patas con tubo redondo de acero. Asiento y respaldo de superficie micro texturizado mate antideslizante. Base en pintura de poliéster termoendurecida con acabado micro texturizado en colores M2. Conteras de plástico. Todo en el mismo color según la descripción adjunta:</p> <p>12 unidades: Y62 (mostaza) 6 unidades: M82 (seda) 6 unidades: V74 (verde)</p>

L		Planta 5 Planta 4	10 09	<p>MARCA ONDARRETA. MODEL CADIRA BAI 4 POTES POLIPROPILÈ</p> <p>Silla de 4 patas con brazos, para uso interior, de medidas 70x53x78h.</p> <p>Estructura con tubo cilíndrico 18mm diámetro y 2mm grosor en acero laminado en frio de calidad E-220 con patas entrecruzadas para sostener la carcasa, en color verde melange.</p> <p>Asiento de formas suaves y orgánicas en polipropileno texturizado. Color verde Cantábrico. Estructura color verde cantábrico.</p>
M		Planta 5 Planta 4	06 15	<p>MARCA SCAB. TAMBORET MODEL LISA TECNO GO GREEN</p> <p>Taburete 4 patas sin brazos, para uso interior y exterior, de medidas 50x52x66h.</p> <p>Estructura con tubo de acero tubular 16 mm y revestido en polvo de zinc, en color VT tortora</p> <p>Asiento de tecno polímero 15 color tortora.</p>

Q		Planta 4	06	<p>MARCA VICCARBE. MODEL SEASON OUTDOOR PUFFS</p> <p>Puff de exterior, fijo, sin ruedas y un asa que facilita su transporte de medidas 50x50x49h.</p> <p>Estructura interior de madera maciza y tablero de micropartículas bajo en formadehídos con poliuretano expandible indeformable de diferentes densidades.</p> <p>Banda de tejido técnico de alta resistencia en color: 2 en silvertex Sage, 1 en silvertex macadamia y 1 en silvertex ice. La cincha en color negro.</p>
R		Planta 5 Planta 4	60 51	<p>MARCA OFITA. CADIRA OPERATIVA MODEL LLUM GIRATORIA</p> <p>Silla operativa con ruedas y brazos, para uso interior.</p> <p>Regulación de profundidad de asiento. Apoyo lumbar regulable en altura de polipropileno. Asiento externo de polipropileno. Asiento interno de madera contrachapada de haya. Mecanismo sincro de poliamida. Espuma de asiento de PUR moldeado con densidad 52kg/m3 y espesor 40mm. Brazos negros regulables en altura, profundidad y ángulo fabricados de PA6 GF30 con tapa blanda de poliuretano espumado en frío. Materiales plásticos color negro RAL 9017. Ruedas grandes blandas. Base poliamida 30% fibra de vidrio. 100% material reciclado y 100% reciclable. Tapizado del respaldo en malla negra, tipo B, 100% de poliéster. Color negro</p>

U		Planta 5 Planta 4	32 22	<p>MARCA INCLASS. CADIRA MODEL ANN AMB 4 POTES SENSE BRAÇOS 4 POTES</p> <p>Silla con 4 patas sin brazos, apilable, para uso interior, de medidas 54x53x83h.</p> <p>Estructura de tubo redondo de acero en pintura de poliéster termo endurecida con acabado micro texturizado en color negro con conteras de plástico.</p> <p>Carcasa curvada de madera tapizada G2 ARS 90 (grisáceo).</p>
U1		Planta 5 Planta 4	14 10	<p>MARCA INCLASS. CADIRA MODEL ANN AMB 4 POTES SENSE BRAÇOS 4 POTES</p> <p>Silla con 4 patas sin brazos, apilable, para uso interior, de medidas 54x53x83h.</p> <p>Estructura de tubo redondo de acero en pintura de poliéster termo endurecida con acabado micro texturizado en color negro con conteras de plástico.</p> <p>Carcasa curvada de madera tapizada G3 Medley by Gabriel 66008.</p>

U2		Planta 5 Planta 4	04 06	<p>MARCA INCLASS. CADIRA MODEL ANN AMB 4 POTES SENSE BRAÇOS 4 POTES</p> <p>Silla con 4 patas sin brazos, apilable, para uso interior, de medidas 54x53x83h.</p> <p>Estructura de tubo redondo de acero en pintura de poliéster termo endurecida con acabado micro texturizado en color negro con conteras de plástico.</p> <p>Carcasa curvada de madera tapizada G2 NOK 2</p>
Y		planta 5 Planta 4	03 03	<p>MARCA INCLASS. SILLÓ MODEL ETNIA AMB BASE BARILLA</p> <p>Sillón con pata patín sin brazos, para uso interior, de medidas 68X62X77h.</p> <p>Estructura con varillas de acero calibrada de 12 mm con base de pintura de poliéster termoendurecido en acabado color negro. Monocarcasa de láminas de madera curvada de 12mm espesor recubierta con espumas de poliuretano flexible de alta densidad y resiliencia HR.</p> <p>Tapizado con respaldo bajo en rayas horizontales, 2 unidades en G2 ADDO 6 y dos en GE ADDO 10.</p>

TAULES/ARMARIS				
Numeració		Ubicació	Unitats	Definició de les característiques
11		Planta 4	03	<p>MARCA INCLASS. TAULA ALTA MODEL SUI H105</p> <p>Mesa alta rectangular de 4 patas, para uso interior, de dimensiones 140x80x105h.</p> <p>Estructura de mesa íntegramente fabricada de aluminio, resistente a la corrosión.</p> <p>Tablero en MDF lacado de 13mm en color M82.</p>

14	 <p>Tapa abatible</p> <p>Canaleta de electrificación</p> <p>Subida de cableado</p>	Planta 5 Planta 4	14 11	<p>MARCA OFITA. TAULA MODEL EGALA 280X140</p> <p>Puesto de trabajo operativo para 4 personas de forma rectangular, con 4 patas y soporte central, para uso interior, de medidas 280x140x74h, paneles separadores, electrificación y 4 brazos para monitor.</p> <p>Estructura metálica con apoyos mixtos, uno central rectangular de 500x50 mm junto con la estructura en acabado porcelana W1200 y otros perimetrales fabricados en tubo de acero 50x50x3mm, pintada en polvo epoxi y terminación en madera de haya. Los apoyos incluyen niveladores.</p> <p>Tablero de trabajo individual en aglomerado de partículas de 140x70 cm y de 25 mm de espesor, recubierto en laminado y canteado en ABS de 2 mm acabado porcelana W1200.</p> <p>Paneles separadores tapizados en grupo B color FINISH PS011 y RELAY PS002 intercalados.</p> <p>Electrificación del puesto operativo mediante canal continua bajo tablero, 4 tapas metálicas abatibles en la parte superior para acceder a la electrificación y con subida vertical de cableado mediante tótem, vértebra o montante central con canaleta oculta.</p>
----	--	----------------------	----------	---

17	  <p>Tapa abatible</p>  <p>Canaleta de electrificación</p>  <p>Subida de cableado</p>	Planta 5 Planta 4	01 02	<p>MARCA OFITA. TAULA MODEL EGALA 140X140</p> <p>Puesto de trabajo operativo para 2 personas de forma rectangular, con 4 patas, para uso interior, de medidas 140x140x74h, panel separador, electrificación y 2 brazos para monitor.</p> <p>Estructura metálica en acabado porcelana W1200 con apoyos perimetrales fabricados en tubo de acero 50x50x3mm, pintada en polvo epoxi y terminación en madera de haya. Los apoyos incluyen niveladores.</p> <p>Tablero de trabajo individual en aglomerado de partículas de 180x100 cm y de 25 mm de espesor, recubierto en laminado y canteado en ABS de 2 mm acabado porcelana W1200.</p> <p>Panel separador tapizado en grupo B color FINISH PS011 o RELAY PS002, intercalados.</p> <p>Electrificación del puesto operativo mediante canal continua bajo tablero, 2 tapas metálicas abatibles en la parte superior para acceder a la electrificación y con subida vertical de cableado mediante tótem o vértebra.</p>
----	---	----------------------	----------	---

19		Planta 5 Planta 4	04 06	<p>MARCA OFITA. TAULA MODEL GEN RECTE 120X60</p> <p>Mesa de reuniones para 1 persona de forma rectangular, con 4 patas, para uso interior, de medidas 120x60x74h.</p> <p>Estructura metálica en acabado porcelana W1200 con apoyos perimetrales fabricados en tubo de acero 50x50x3mm, pintada en polvo epoxi y terminación en madera de haya. Los apoyos incluyen niveladores.</p> <p>Tablero de trabajo individual en aglomerado de partículas de 120x60 cm y de 25 mm de espesor, recubierto en laminado y canteado en ABS de 2 mm acabado porcelana W1200.</p>
20		Planta 5 Planta 4	15 11	<p>MARCA OFITA. ARMARI UNIVERSAL BAIX 100</p> <p>Armario para uso interior, de dimensiones 100x45x74h.</p> <p>Estructura de madera laminada de 19 mm con dos puertas batientes con retención y 1 estante interior. Cubierta en laminado. Color del armazón en RAL 9002 y puertas y cubierta W1200. Sin tirador y con cerradura con 2 llaves.</p>

21		Planta 5	04	<p>MARCA OFITA. ARMARI UNIVERSAL MIG 100</p> <p>Armario para uso interior, de dimensiones 100x45x135h.</p> <p>Estructura de madera laminada de 19 mm con dos puertas batientes con retención y 1 estante interior. Cubierta en laminado. Color del armazón en RAL 9002 y puertas y cubierta W1200. Sin tirador y con cerradura con 2 llaves.</p>
25		Planta 5 Planta 4	02 02	<p>MARCA SANCAL. TAULA MODEL TORTUGA</p> <p>Mesa auxiliar redonda de 4 patas, para uso interior y exterior, de dimensiones ø 41x45h.</p> <p>Estructura mediante trípode central de acero F1 lacado en negro.</p> <p>Tapa de madera maciza de fresno alistonada con acabado 002 natural.</p>

31		Planta 5 Planta 4	06 04	<p>MARCA OFITA. ARMARI LOCKERS</p> <p>Armario personal tipo “locker” para uso interior, de dimensiones 100x45x106h.</p> <p>Estructura metálica, con cuatro puertas abatibles en madera laminada con cerradura de llave (incluye llave maestra para todas las puertas).</p> <p>Cubierta superior en madera laminada.</p> <p>Zócalo inferior de madera 100x45x20 cm para elevar el conjunto.</p> <p>Estante interior tipo casillero Lock Lock acabado en acero</p> <p>Color de la estructura, de la cubierta, del zócalo y del casillero en W1200 y puertas bicolor combinando el W1200 y el roble.</p> <p>En los módulos donde vayan remontadas, se incluirán los herrajes necesarios para su unión.</p>
----	--	----------------------	----------	--

34

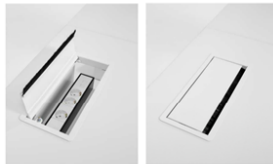

Tapa abatible



Canaleta de electrificación



Subida de cableado

Planta 5
Planta 403
02**MARCA OFITA. TAULA REUNIONS RECTANGULAR
MODEL GEN INCLINADA 260X160**

Mesa de reuniones para **10/12 personas** de forma rectangular, con 4 patas y soporte central, para uso interior, de medidas 260x160x74h.

Estructura metálica con apoyos mixtos, un central rectangular de 500x50 mm y otros perimetrales fabricados en tubo de acero 50x50x2mm, pintada en polvo epoxi y junto con la estructura en acabado porcelana W1200. Los apoyos incluyen niveladores.

Tablero de dos piezas en aglomerado de partículas de 130x160 cm cada uno y de 25 mm de espesor, recubierto en laminado y canteado en ABS de 2 mm, acabado porcelana W1200.

Electrificación del puesto operativo mediante canal continua bajo tablero, 2 tapas metálica abatible en la parte superior para acceder a la electrificación enrasada con la parte superior del tablero y con subida vertical de cableado mediante tótem, vértebra o montante central con canaleta oculta.

36		Planta 5 Planta 4	03 01	<p>MARCA OFITA. TAULA DE REUNIONS CIRCULAR Ø100</p> <p>Mesa de reuniones para 3/4 personas de forma circular, con 1 pata central sobre base circular, para uso interior, de medidas $\varnothing 100 \times 73h$.</p> <p>Estructura metálica de acero acabada porcelana W1200.</p> <p>Tablero redondo de una pieza de 25 mm de espesor, recubierto en laminado y canteado en ABS de 2 mm, acabado porcelana W1200.</p> <p>Electrificación del puesto operativo mediante canal continua bajo tablero, tapa metálica abatible en la parte superior para acceder a la electrificación enrasada con la parte superior del tablero y con subida vertical de cableado mediante montante central con canaleta oculta.</p>
----	---	----------------------	----------	---

40	  <p>Tapa abatible</p>  <p>Canaleta de electrificación</p>  <p>Subida de cableado</p>	Planta 05	<p>02</p> <p>MARCA OFITA. TAULA MODEL EGARA 160X80</p> <p>Puesto de trabajo operativo para 1 persona de forma rectangular, con 4 patas, para uso interior, de medidas 160x80x74h, electrificación y 1 brazo para monitor.</p> <p>Estructura metálica en acabado porcelana W1200 con apoyos perimetrales fabricados en tubo de acero 50x50x3mm, pintada en polvo epoxi y terminación en madera de haya. Los apoyos incluyen niveladores.</p> <p>Tablero de trabajo individual en aglomerado de partículas de 140x70 cm y de 25 mm de espesor, recubierto en laminado y canteado en ABS de 2 mm acabado porcelana W1200.</p> <p>Electrificación del puesto operativo mediante canal continua bajo tablero, tapa metálica abatible en la parte superior para acceder a la electrificación y con subida vertical de cableado mediante tótém o vértebra.</p>
----	--	-----------	---

43		Planta 5 Planta 4	04 03	<p>MARCA INCLASS. TAULA MODEL FLAT</p> <p>Mesa redonda de comedor con pata central, para uso interior, de dimensiones \varnothing 65x72h.</p> <p>Estructura metálica de acero con base redonda de 47 cm de poliéster termo endurecida con acabado micro texturizado en color blanco. Conteras con capa de fieltro debajo de la placa base.</p> <p>Encimera HPL en color blanco.</p>
45		Planta 5 Planta 4	07 09	<p>MARCA OFITA. ARMARI UNIVERSAL ALT 100</p> <p>Armario para uso interior, de dimensiones 100x45x200h.</p> <p>Estructura de madera laminada de 19 mm con dos puertas batientes con retención y 1 estante interior. Cubierta en laminado. Color del armazón en RAL 9002 y puertas y cubierta W1200. Sin tirador y con cerradura con 2 llaves.</p>

46		Planta 5 Planta 4	02 12	<p>MARCA INCLASS. TAULA MODEL FLAT</p> <p>Mesa cuadrada de comedor con pata central, para uso interior, de dimensiones 70x70x72h.</p> <p>Estructura metálica de acero con base redonda de 49 cm de poliéster termo endurecida con acabado micro texturizado en color blanco. Conteras con capa de fieltro debajo de la placa base.</p> <p>Encimera HPL en color blanco.</p>
48	 	Planta 4	04	<p>MARCA OFITA. ARMARI LOCKERS</p> <p>Armario personal tipo "locker" para uso interior, de dimensiones 100x45x106h.</p> <p>Estructura metálica, con dos puertas abatibles en madera laminada con cerradura de llave (incluye llave maestra para todas las puertas).</p> <p>Cubierta superior en madera laminada.</p> <p>Zócalo inferior de madera 100x45x20 cm para elevar el conjunto.</p> <p>Estante interior tipo casillero Lock Lock acabado en acero</p> <p>Color de la estructura, de la cubierta, del zócalo y del casillero en W1200 y puertas bicolor combinando el W1200 y el roble.</p> <p>En los módulos donde vayan remontadas, se incluirán los herrajes necesarios para su unión</p>

50		Planta 5	<p>02</p> <p>PHONEBOX</p> <p>Conjunto de muebles vis a vis dentro de cabina acústica formada por:</p> <ul style="list-style-type: none"> - El primero formado por 2 sofás sin brazos de dimensiones 150x45 y 1 mesa rectangular para uso interior, de dimensiones 150x60x72h con una pata metálica - El segundo formado por 2 sofás sin brazos de dimensiones 100x45 y 1 mesa rectangular para uso interior, de dimensiones 100x60x72h con una pata metálica <p>Estructura del armazón del sofá de madera maciza de haya mecanizada y curvada mediante un proceso especial de vaporizado y prensado. Densidad media: 720 kg/m³, resistencia a la flexión: 1120 kg/cm². Relleno espuma de poliéster densidad media 50mm de espesor para el asiento y 40mm para el respaldo. Estructura haya tintada arena.</p> <p>Mesa con estructura metálica de acero con pata redonda todo en color blanco acabado porcelana W1200.</p> <p>Tablero de trabajo en aglomerado de partículas de 25 mm de espesor, recubierto en laminado y canteado en ABS de 2 mm acabado porcelana W1200.</p> <p>Tapizado del asiento y del respaldo con tapicería G2 ARS 12 o HILTON 88, a decidir por lapropiedad</p> <p>Electrificación del puesto operativo mediante canal</p>
----	---	----------	---

				continua bajo tablero, tapa metálica abatible en la parte superior para acceder a la electrificación y con subida vertical de cableado mediante tótem, vértebra o montante central con canaleta oculta.
51		Planta 5 Planta 4	02 06	<p>MARCA OFITA. ARMARI UNIVERSAL ALT 800</p> <p>Armario para uso interior, de dimensiones 800x45x200h.</p> <p>Estructura de madera laminada de 19 mm con dos puertas batientes con retención y 1 estante interior. Cubierta en laminado. Color del armazón en RAL 9002 y puertas y cubierta W1200. Sin tirador y con cerradura con 2 llaves.</p>
52		Planta 04	01	<p>MARCA OFITA. TAULA MODEL EGALA 140X70</p> <p>Puesto de trabajo operativo para 1 persona de forma rectangular, con 4 patas, para uso interior, de medidas 140x70x74h, electrificación y 1 brazo para monitor.</p> <p>Estructura metálica en acabado porcelana W1200 con apoyos perimetrales fabricados en tubo de acero 50x50x3mm, pintada en polvo epoxi y terminación en madera de haya. Los apoyos incluyen niveladores.</p>

	 <p>Tapa abatible</p> <p>Canaleta de electrificación</p> <p>Subida de cableado</p>			<p>Tablero de trabajo individual en aglomerado de partículas de 140x70 cm y de 25 mm de espesor, recubierto en laminado y canteado en ABS de 2 mm acabado porcelana W1200.</p> <p>Electrificación del puesto operativo mediante canal continua bajo tablero, tapa metálica abatible en la parte superior para acceder a la electrificación y con subida vertical de cableado mediante tótem o vértebra.</p>
<p>53</p>		<p>Planta 4</p>	<p>01</p>	<p>MARCA OFITA. TAULA REUNIONS MODEL GEN INCLINADA 240X90</p> <p>Mesa de reuniones para 8 personas de forma rectangular, con 4 patas y soporte central, para uso interior, de medidas 240x90x74h.</p> <p>Estructura metálica con apoyos mixtos, uno central rectangular de 500x50 mm y otros perimetrales fabricados en tubo de acero 50x50x2mm, pintada en polvo epoxi y junto con la estructura en acabado porcelana W1200. Los apoyos incluyen niveladores.</p> <p>Tablero de una pieza en aglomerado de partículas de</p>

	 <p>Tapa abatible</p> <p>Canaleta de electrificación</p> <p>Subida de cableado</p>		<p>240x90 cm y de 25 mm de espesor, recubierto en laminado y canteado en ABS de 2 mm, acabado porcelana W1200.</p> <p>Electrificación del puesto operativo mediante canal continua bajo tablero, 2 tapas metálica abatible en la parte superior para acceder a la electrificación enrasada con la parte superior del tablero y con subida vertical de cableado mediante tótem, vértebra o montante central con canaleta oculta.</p>
--	---	--	---

MOBLES ESPECIALS				
Numeració		Ubicació	Unitats	Definició de les característiques
5A		Planta 5	01	<p>COFFEE POINT P5</p> <p>Suministro y montaje de conjunto de muebles para zona de coffee point compuesto por:</p> <ul style="list-style-type: none"> - 2 paneles laterales de madera para mueble alto de 65 cm de profundidad x 200 cm de altura. - Muebles bajos compuestos por 3 módulos de 90 cm de anchura y 1 módulo de 45, profundidad de 60 cm y 90 cm de altura sobre patas regulables y zócalo inferior, con puertas abatibles con retenedor y tirador oculto tipo uñero y un estante intermedio. - Mueble alto formado por 2 módulos de 40 cm de altura y 35 de profundidad, uno de ellos con puerta abatible vertical i el otro para encajar microondas. - Encimera de madera sobre muebles bajos de 180x65 cm de profundidad y 25 mm de espesor. - Cerramiento superior para ajustar los muebles altos de 460 cm de longitud y 30 cm de altura.

				<p>Las cajas de los muebles de madera en melanina blanca de 19mm con canto chapado en el color de la puertas.</p> <p>Las puertas y paneles de madera en melanina EGGER de 19mm en acabado roble. La encimera de madera en melanina EGGER de 30mm en acabado roble. Cantos chapados en ABS en el mismo color.</p> <p>Suministro y montaje de conjunto de electrodomésticos Balay, en color inox, compuestos por:</p> <ul style="list-style-type: none">- Microondas integrable en inox y negro, marca BALAY, modelo 3CG6142X3.- Frigorífico de una puerta marca BALAY, modelo 3FCE568XE. <p>Electrodomésticos conectados y en correcto funcionamiento.</p>
--	--	--	--	--

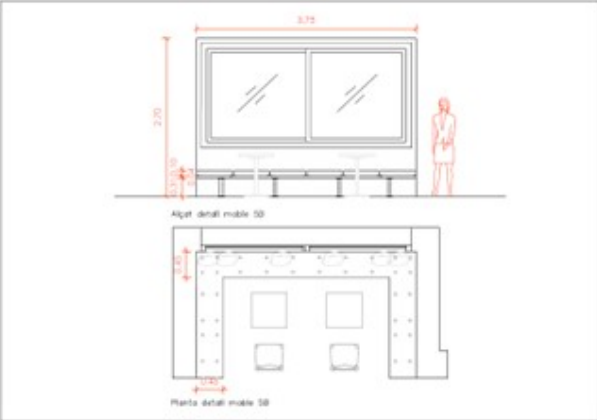
5B		Planta 5	01	<p>BANC COFFEE POINT P5</p> <p>Suministro y montaje de conjunto de muebles para el banco del coffee point compuesto por:</p> <ul style="list-style-type: none"> - Banco de madera en laminado de dimensiones 2170+3750+2170x450x40 mm acabado en roble. Fijado perimetralmente a la pared y mediante patas apoyado en el suelo - Colchoneta tapizada para banco, de 10 cm de espesor, con espuma de poliuretano de densidad 30-35 kg/m³, densidad dura y tapizado SPRADLING, colección Avantgarde color Angora AVA-0003 14-1107 TPX. - 6 cojines con relleno de microfibras classis 100% (hueca, conjugada y silicona), de 55x55 tapizado en terciopelo marca TECTURA INTERIORS y modelo Kequipo con cremallera invisible, 4 en color teja y 2 en color gris perla (100% poliéster).
----	--	----------	----	---

5C

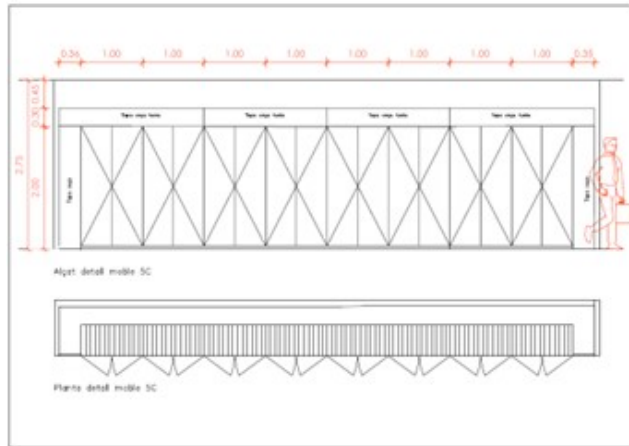

Planta 5

01

ARMARIS PASSADÍS P5

Suministro y montaje de conjunto de muebles para almacenaje en el pasillo compuesto por:

- 8 armarios universales de 100x45x200 cm con dos puertas y cuatro estantes. Irán dotadas de tirador y cerradura con llave.
- Cerramiento lateral y superior para ajustar los muebles mediante dos tapetas laterales de 200 cm de altura y una superior de 900 m de longitud y 30 cm de altura.

Las cajas de los muebles de madera en melanina blanca de 19mm y canto en el color de las puertas.

Las puertas y paneles de madera en melanina EGGER de 19mm en acabado color roble. Cantos chapados en ABS en el mismo color.

5D

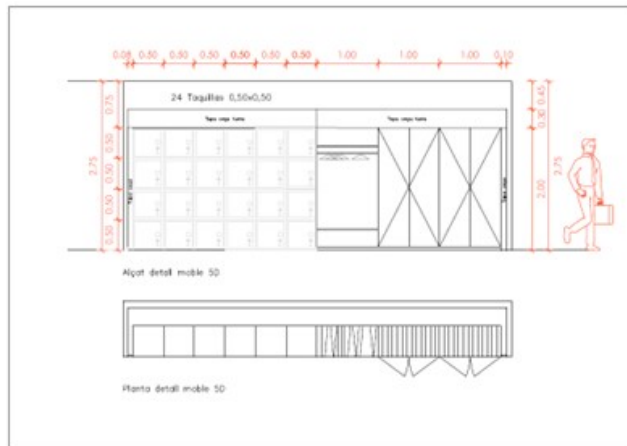

Planta 5

01

ARMARIS OFICINA P5

Suministro y montaje de conjunto de muebles para almacenaje en el pasillo compuesto por:

- 2 armarios universales de 100x45x200 cm con dos puertas y cuatro estantes. Irán dotadas de tirador y cerradura con llave.
- 1 armario universal de 100x45x200 cm, sin puertas, dos estantes y una barra perchero.
- Cerramientos laterales y superiores para ajustar los muebles mediante dos tapetas laterales de 200 cm de altura y una superior de 630 cm de longitud y 30 cm de altura.

Las cajas de los muebles de madera en melanina blanca de 19mm y canto en el color de las puertas.

Las puertas y paneles de madera en melanina EGGER de 19mm en acabado color roble. Cantos chapados en ABS en el mismo color.

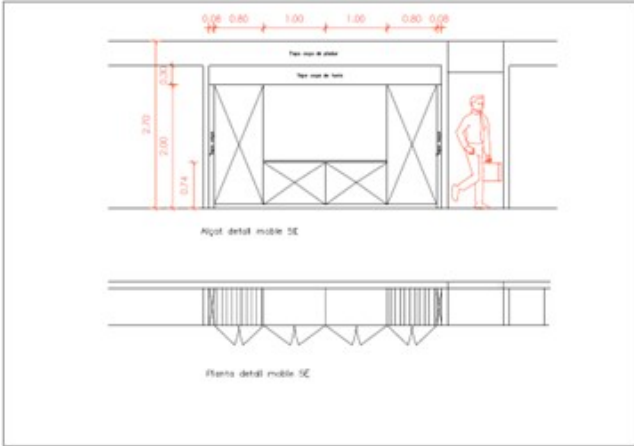
5E		Planta 5	01	<p>ARMARIS ZONA FLEX P5</p> <p>Suministro y montaje de conjunto de muebles para almacenaje en el pasillo compuesto por:</p> <ul style="list-style-type: none"> - 2 armarios universales de 80x45x200 cm con dos puertas y cuatro estantes. Irán dotadas de tirador y cerradura con llave. - 2 armarios universales de 100x45x74 cm con dos puertas y un estante. Irán dotadas de tirador y cerradura con llave. - Cerramiento lateral y superior para ajustar los muebles mediante dos tapetas laterales de 200 cm de altura y una superior de 400 cm de longitud y 30 cm de altura. <p>Las cajas de los muebles de madera en melanina blanca de 19mm y canto en el color de las puertas.</p> <p>Las puertas y paneles de madera en melanina EGGER de 19mm en acabado color roble. Cantos chapados en ABS en el mismo color.</p>
----	--	----------	----	--

5F

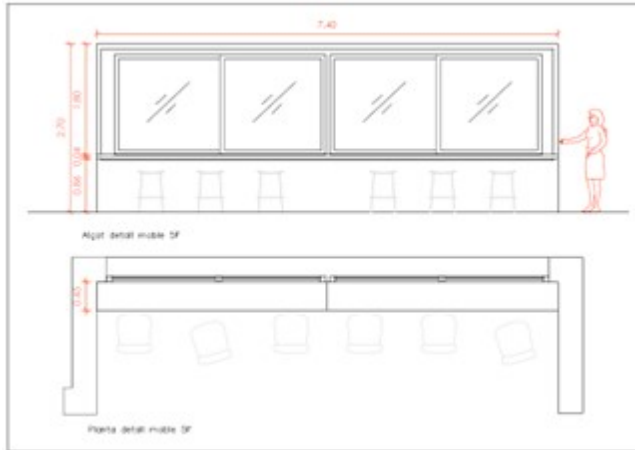

Planta 5

02

BARRA COFFEE POINT P5

Suministro y montaje de conjunto de muebles para la barra del coffee point compuesto por:

- 2 encimeras de madera en laminado de dimensiones 3700x450x40 mm acabado en roble. Fijado perimetralmente a la pared y mediante patas apoyado en el suelo

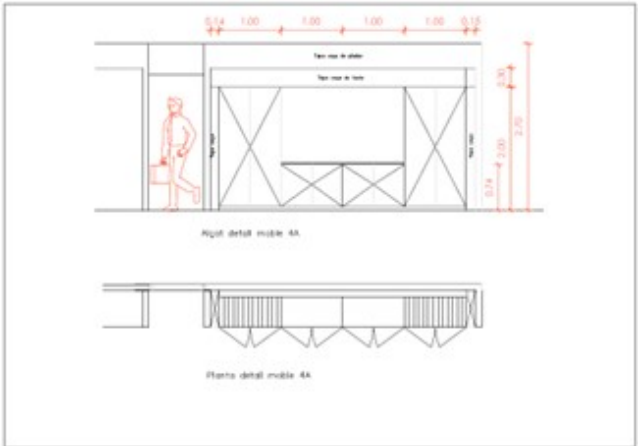
4A	 <p>Planta 4</p>	Planta 4	01	<p>ARMARIS ZONA FLEX P4</p> <p>Suministro y montaje de conjunto de muebles para almacenaje en el pasillo compuesto por:</p> <ul style="list-style-type: none"> - 2 armarios universales de 100x45x200 cm con dos puertas y cuatro estantes. Irán dotadas de tirador y cerradura con llave. - 2 armarios universales de 100x45x74 cm con dos puertas y un estante. Irán dotadas de tirador y cerradura con llave. - Cerramiento lateral y superior para ajustar los muebles mediante dos tapetas laterales de 200 cm de altura y una superior de 450 cm de longitud y 30 cm de altura. <p>Las cajas de los muebles de madera en melanina blanca de 19mm y canto en el color de las puertas.</p> <p>Las puertas y paneles de madera en melanina EGGER de 19mm en acabado color roble. Cantos chapados en ABS en el mismo color.</p>
----	--	----------	----	---

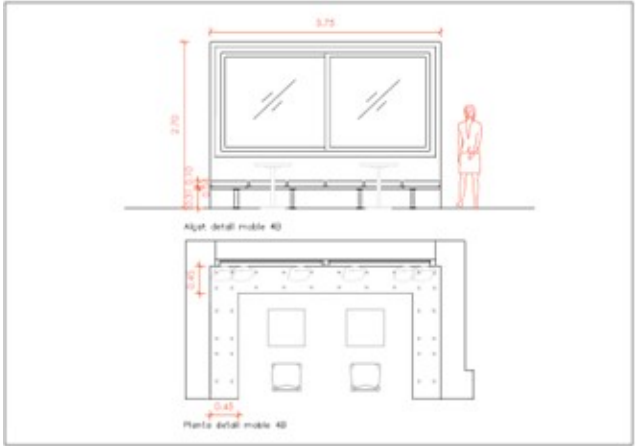
4B		Planta 4	01	<p>BANC COFFEE POINT P4</p> <p>Suministro y montaje de conjunto de muebles para el banco del coffee point compuesto por:</p> <ul style="list-style-type: none"> - Banco de madera en laminado de dimensiones 2170+3750+2170x450x40 mm acabado en roble. Fijado perimetralmente a la pared y mediante patas apoyado en el suelo - Colchoneta tapizada para banco, de 10 cm de espesor, con espuma de poliuretano de densidad 30-35 kg/m³, densidad dura y tapizado SPRADLING, colección Avantgarde color Angora AVA-0003 14-1107 TPX. - 6 cojines con relleno de microfibras classis 100% (hueca, conjugada y silicona), de 55x55 tapizado en terciopelo marca TECTURA INTERIORS y modelo Kequipo con cremallera invisible, 4 en color teja y 2 en color gris perla (100% poliéster).
----	--	----------	----	---

4C

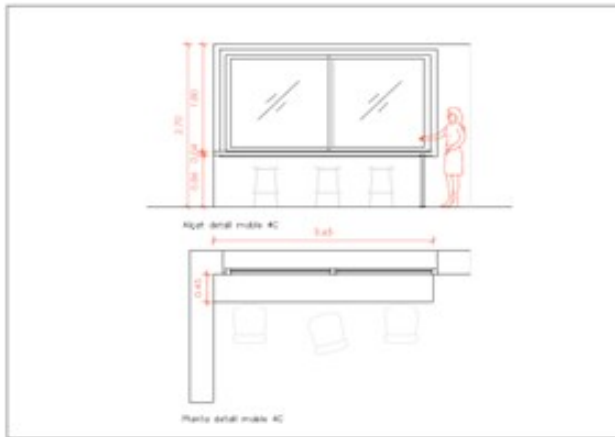

Planta 4

02

BARRA ZONA FLEX P4

Suministro y montaje de conjunto de muebles para la barra del coffee point compuesto por:

- Encimeras de madera en laminado de dimensiones 3750x450x40 mm acabado en roble. Fijado perimetralmente a la pared y mediante patas apoyado en el suelo

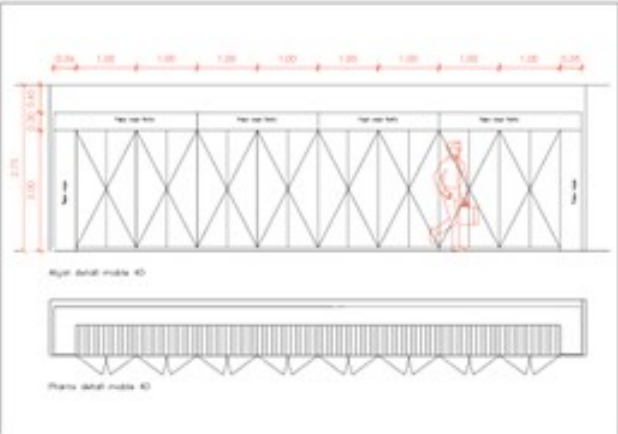
4D		Planta 4	01	<p>ARMARIS PASSADÍS P4</p> <p>Suministro y montaje de conjunto de muebles para almacenaje en el pasillo compuesto por:</p> <ul style="list-style-type: none"> - 8 armarios universales de 100x45x200 cm con dos puertas y cuatro estantes. Irán dotadas de tirador y cerradura con llave. - Cerramiento lateral y superior para ajustar los muebles mediante dos tapetas laterales de 200 cm de altura y una superior de 900 cm de longitud y 30 cm de altura. <p>Las cajas de los muebles de madera en melamina blanca de 19mm y canto en el color de las puertas.</p> <p>Las puertas y paneles de madera en melamina EGGER de 19mm en acabado color roble. Cantos chapados en ABS en el mismo color.</p>
----	--	----------	----	---

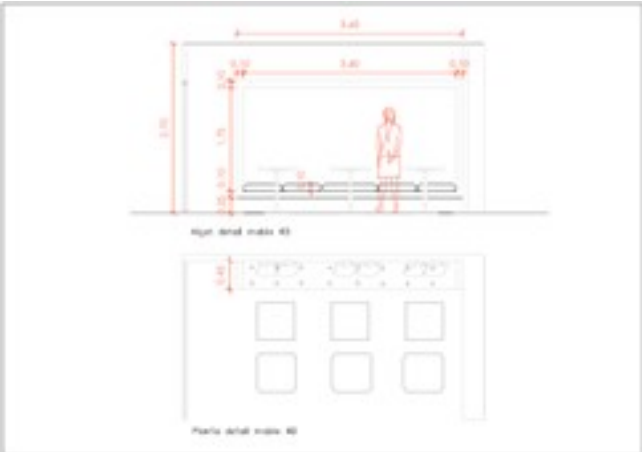
4E		Planta 4	01	<p>BOX SALA REUNIONS P4</p> <p>Suministro y montaje de banco tipo box para lasa de reuniones formado por:</p> <ul style="list-style-type: none"> - 1 banco de 360x195 cm de medidas exteriores formado por tablero de 10 cm de canto y 45 cm de profundidad, anclado mediante estructura metálica a pared con cantos ingleteados para no ver juntas, todo en acabado color roble. - Colchoneta tapizada para banco, de 10 cm de espesor, con espuma de poliuretano de densidad 30-35 kg/m³, nsidad dura y tapizado SPRADLING, colección Avantgarde color Angora AVA-0003 14-1107 TPX. - 6 cojines con relleno de microfibras classis 100% (hueca, conjugada y silicona), de 55x55 tapizado en terciopelo marca TECTURA INTERIORS y modelo Kequipo con cremallera invisible en color teja (100% poliéster).
----	--	----------	----	---

				<p>madera en melanina EGGER de 30mm en acabado roble. Cantos chapados en ABS en el mismo color.</p> <p>Suministro y montaje de conjunto de electrodomésticos Balay, en color inox, compuestos por:</p> <ul style="list-style-type: none">- Microondas integrable en inox y negro, marca BALAY, modelo 3CG6142X3.- Frigorífico de una puerta marca BALAY, modelo 3FCE568XE. <p>Electrodomésticos conectados y en correcto funcionamiento.</p>
--	--	--	--	---

4G

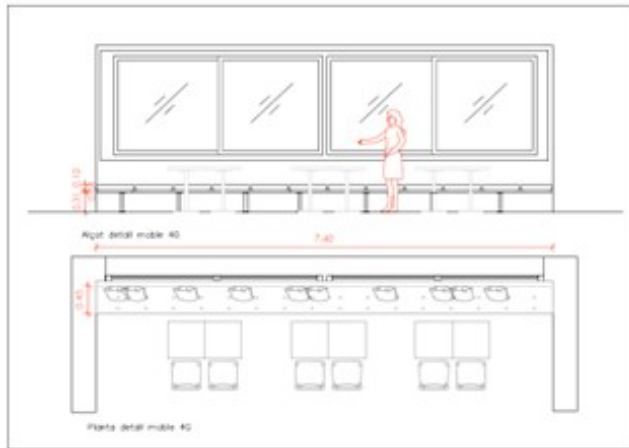

Planta 6



01



BANC ZONA FLEX P4

Suministro y montaje de conjunto de muebles para el banco de la zona flex compuesto por:

- Banco de madera en laminado de dimensiones 7400x450x40 mm acabado en roble sujeto perimetralmente a la pared y mediante patas apoyado en el suelo.
- Colchoneta tapizada para banco, de 10 cm de espesor, con espuma de poliuretano de densidad 30-35 kg/m³, densidad dura y tapizado SPRADLING, colección Avantgarde color Angora AVA-0003 14-1107 TPX.
- 6 cojines con relleno de microfibras classis 100% (hueca, conjugada y silicona), de 55x55 tapizado en terciopelo marca TECTURA INTERIORS y modelo Kequipo con cremallera invisible en color teja (100% poliester).

MOBILIARI COMPLEMENTARI				
Numeració		Ubicació	Unitats	Definició de les característiques
MC22		Planta 5	60	ELECTRIFICACIÓ DELS LLOCS OPERATIUS Electrificación de los puestos operativos mediante caja de conexiones fija a la canal con 3 tomas de corriente tipo "shuco" y un espacio con tapa ciega.
MC23		Planta 5	09	ELECTRIFICACIÓ DE LES TAULES DE REUNIONS Electrificación de las mesas de reuniones mediante caja de conexiones fija a la canal con 4 tomas de corriente tipo "shuco", un espacio con dos USB (uno USB-C y otro USB-A) y dos espacios con tapa ciega como previsión para posibles conexiones de los cables de HDMI y UTP provenientes de los monitores situados en la pared.
MC24		Planta 5	60	BRAÇ ARTICULAT MONITOR Soporte para monitor con sujeción por pinza, para tablero de 25 mm, soporte para 3-7 kg, regulación 3D, embellecedor de la base y estructura color blanco.

MC25		Planta 5	1	<p>CORTINES ENROLLABLES AMB CADENETA</p> <p>Suministro e instalación de cortina enrollables tipo "screen" 420, con grado de apertura 1% y accionamiento con cadena.</p> <p>Las cortinas cumplirán con la normativa de estabilidad al fuego.</p> <p>Medidas del hueco en cm:</p> <ul style="list-style-type: none"> - 18 ud 213x245 - 1 ud 248x245 - 1 ud 240x245 - 2 ud 48x245 - 1 ud 70x245 <p>Se deberán prever solapes y parte enrollada</p>
MC26		Planta 4	51	<p>ELECTRIFICACIÓ DELS LLOCS OPERATIUS</p> <p>Electrificación de los puestos operativos mediante caja de conexiones fija a la canal con 3 tomas de corriente tipo "shuco" y un espacio con tapa ciega.</p>

MC27		Planta 4	06	<p>ELECTRIFICACIÓ DE LES TAULES DE REUNIONS</p> <p>Electrificación de las mesas de reuniones mediante caja de conexiones fija a la canal con 4 tomas de corriente tipo “shuco”, un espacio con dos USB (uno USB-C y otro USB-A) y dos espacios con tapa ciega como previsión para posibles conexiones de los cables de HDMI y UTP provenientes de los monitores situados en la pared.</p>
MC28		Planta 4	51	<p>BRAÇ ARTICULAT MONITOR</p> <p>Soporte para monitor con sujeción por pinza, para tablero de 25 mm, soporte para 3-7 kg, regulación 3D, embellecedor de la base y estructura color blanco.</p>
MC29		Planta 4	1	<p>CORTINES ENROLLABLES AMB CADENETA</p> <p>Suministro e instalación de cortina enrollables tipo “screen” 420, con grado de apertura 1% y accionamiento con cadena. Las cortinas cumplirán con la normativa de estabilidad al fuego. Medidas del hueco en cm:</p> <ul style="list-style-type: none"> - 7 ud 213x245 - 1 ud 248x245 - 1 ud 240x245 - 2 ud 48x245 - 1 ud 70x245 - 11 ud 213x100 <p>Se deberán prever solapes y parte enrollada</p>

ANNEX IV.

PLÀNOLS DE PLANTES

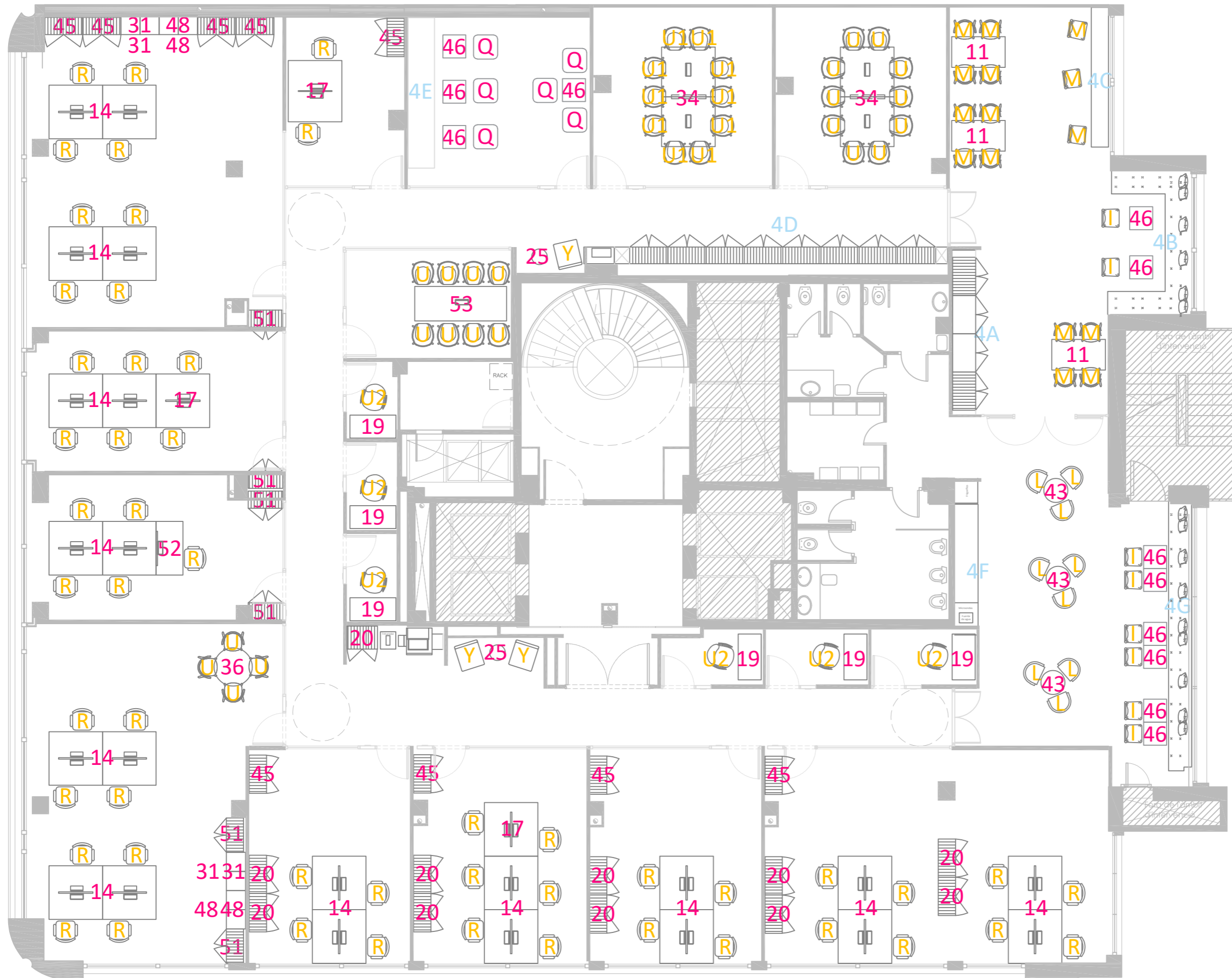

N04

N05

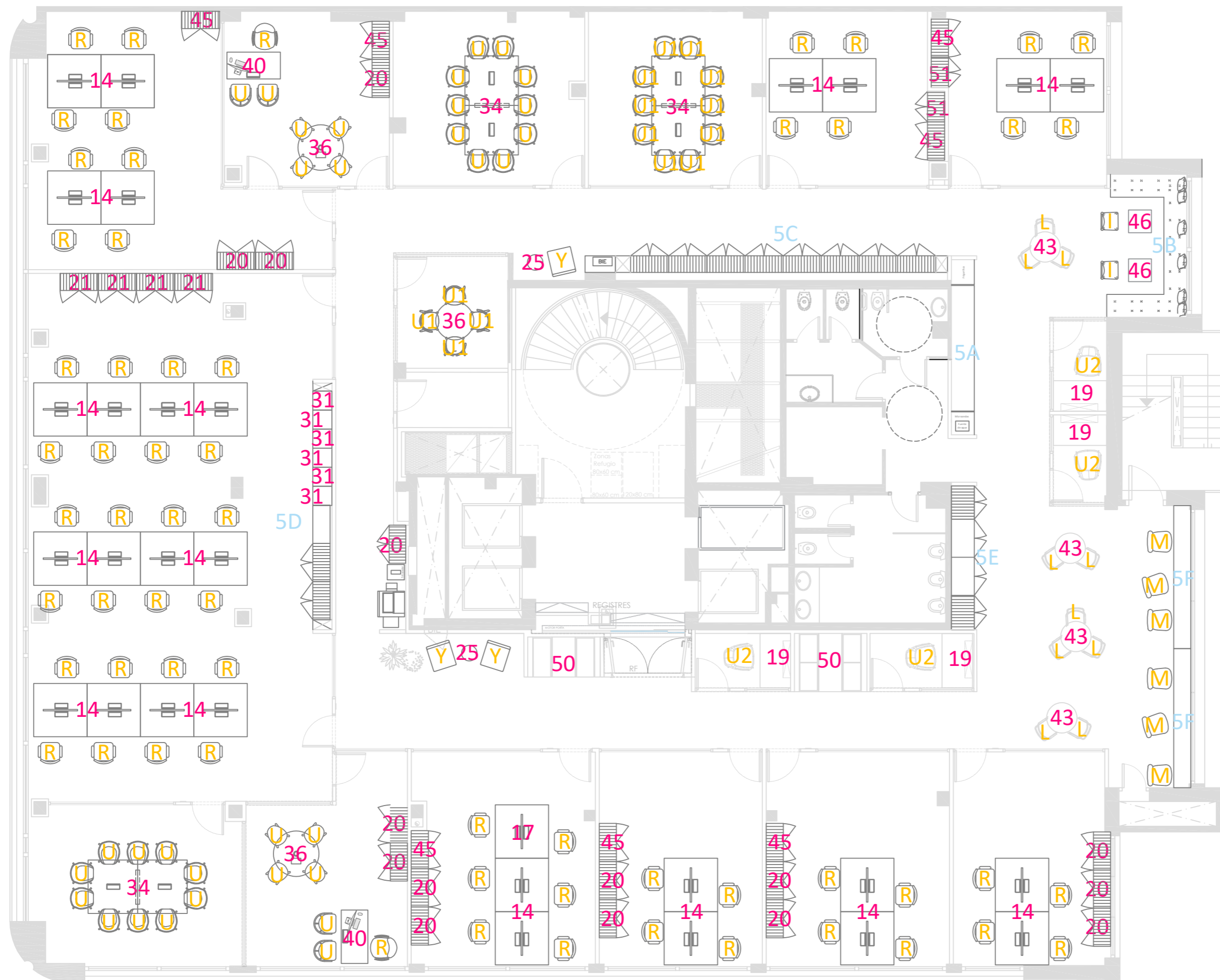

ANNEX IV.

PLÀNOLS DE DETALL

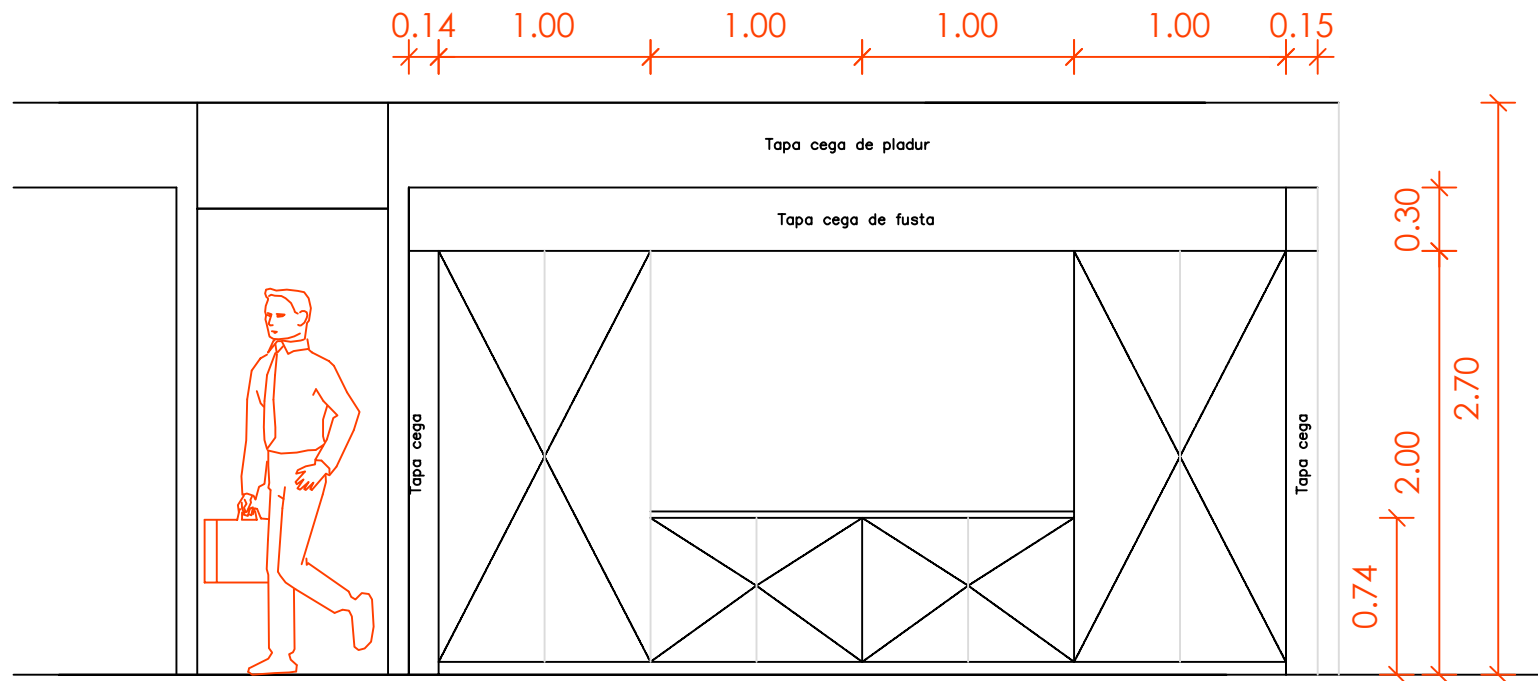

Alçat detali mobil 4A

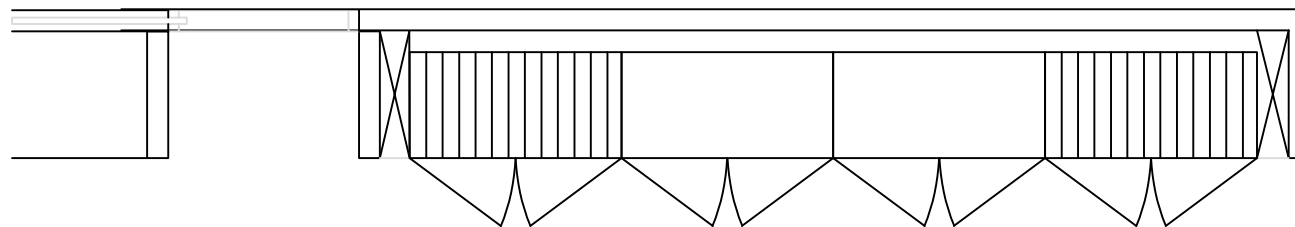

Planta detali mobil 4A

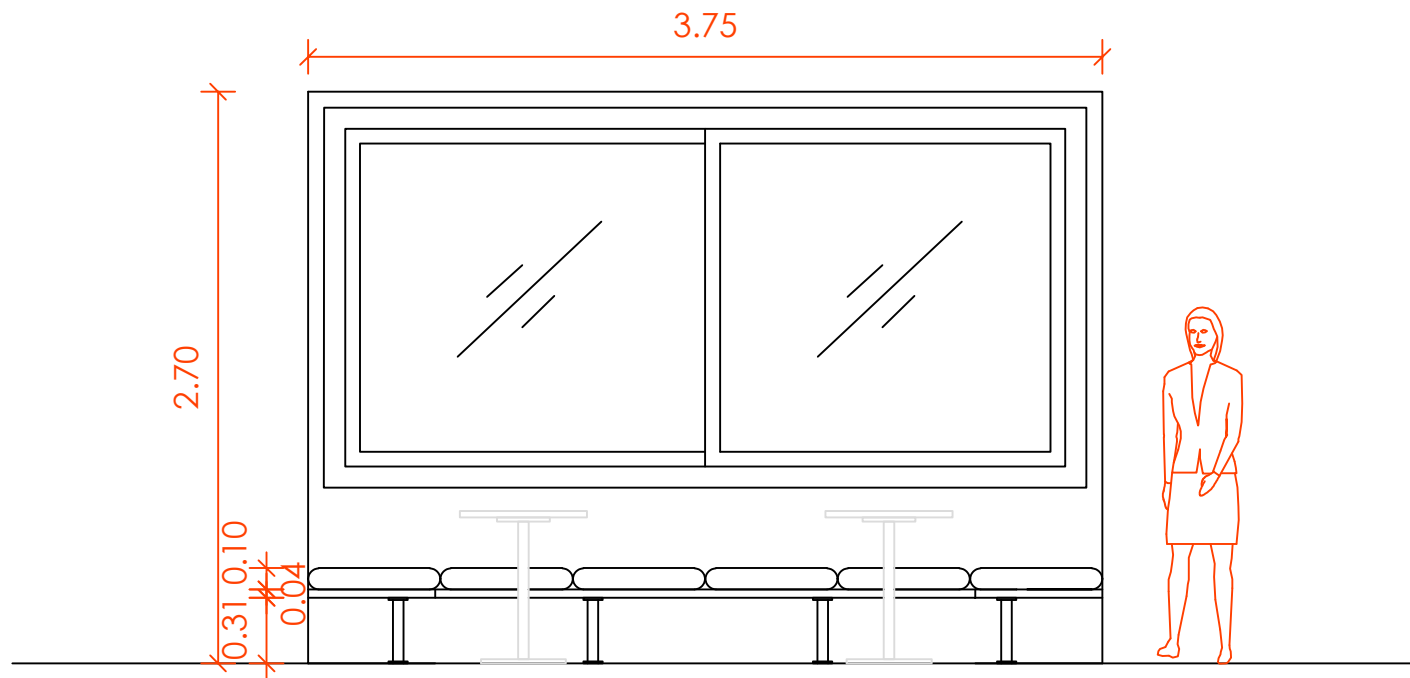

Alçat detall moble 4B

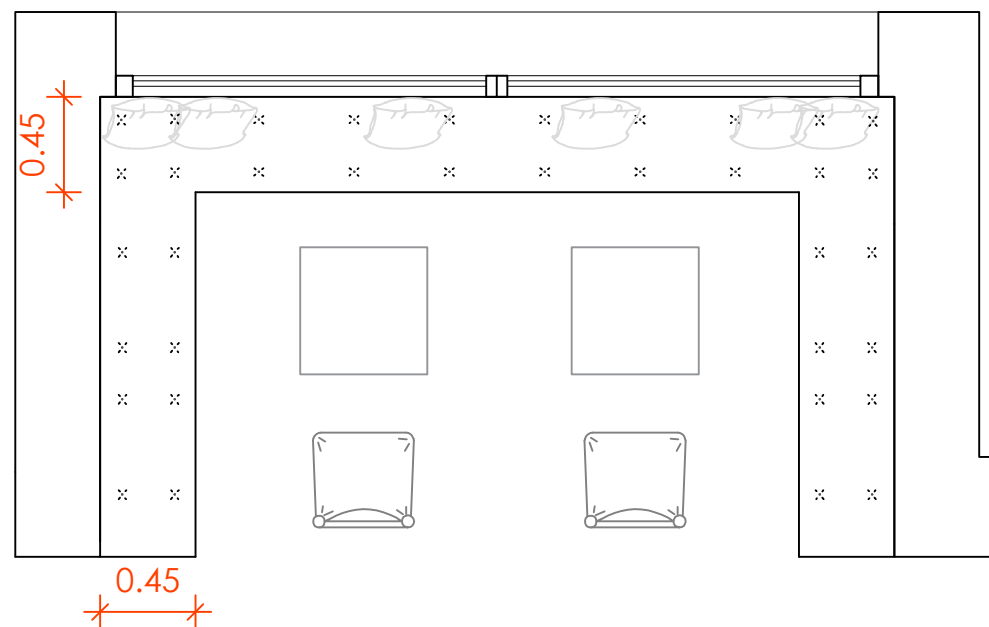

Planta detall moble 4B

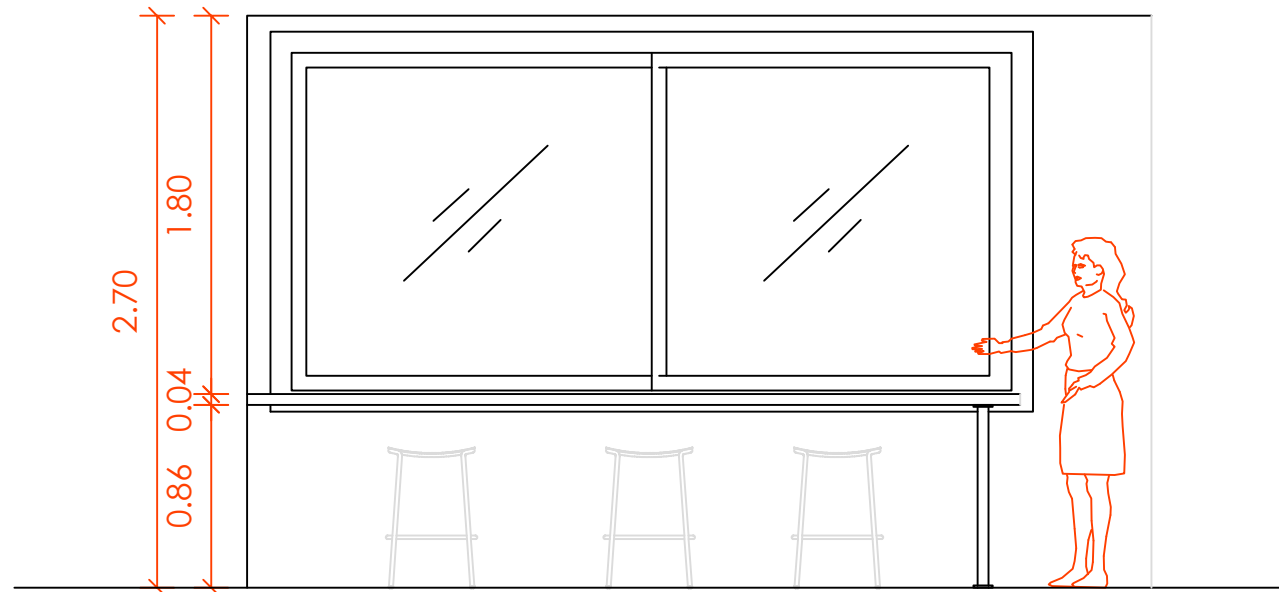

Alçat detall moble 4C

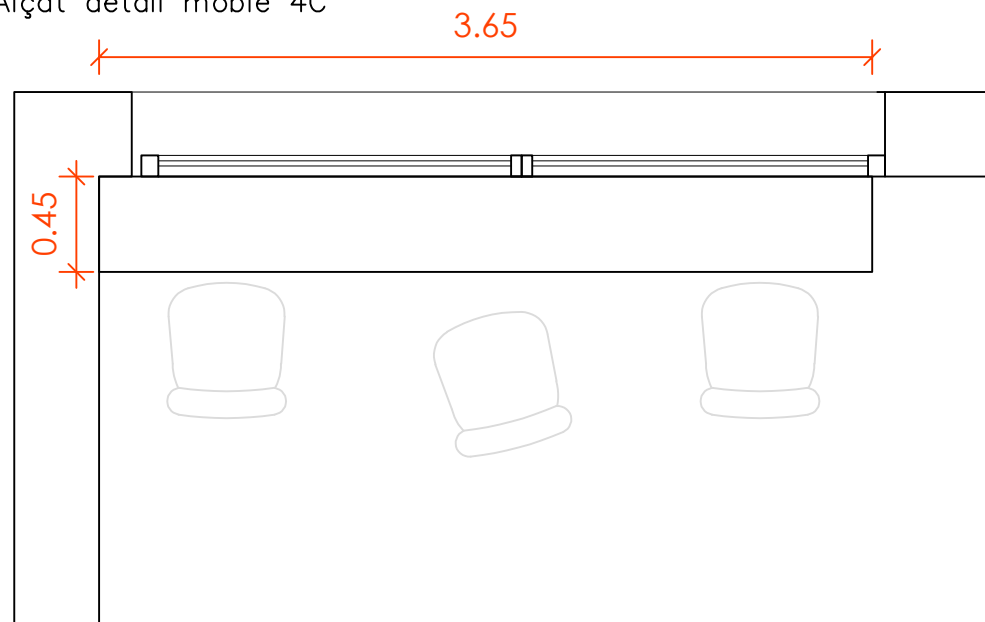

Planta detall moble 4C

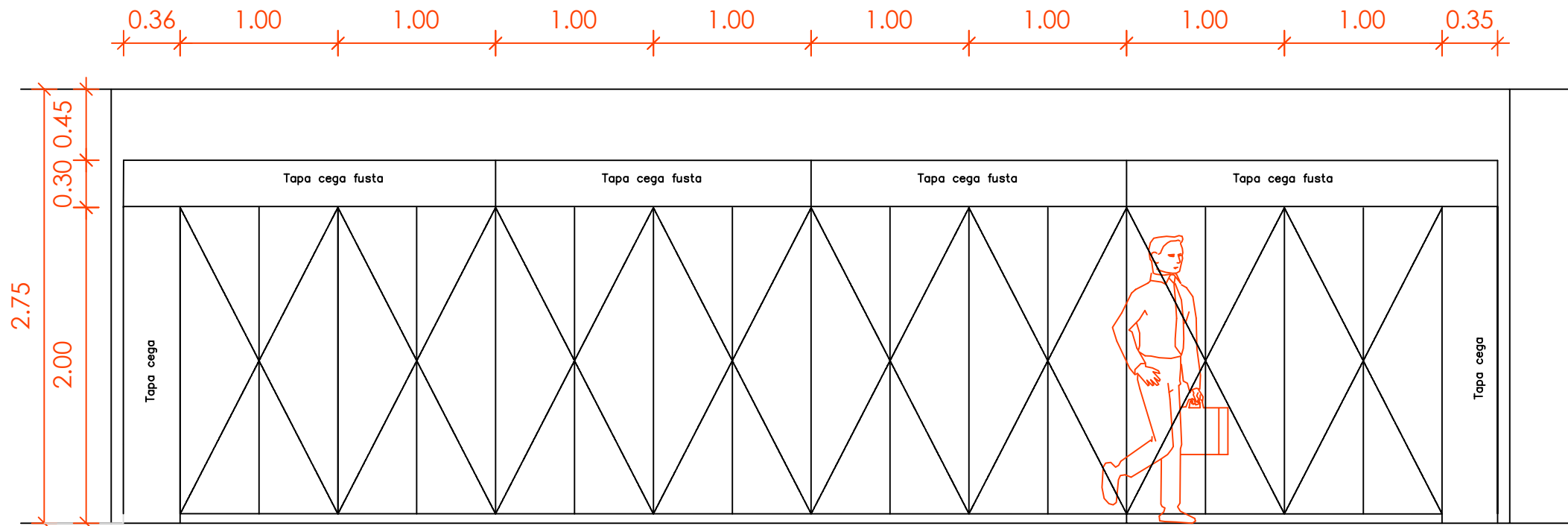

Alçat detall moble 4D

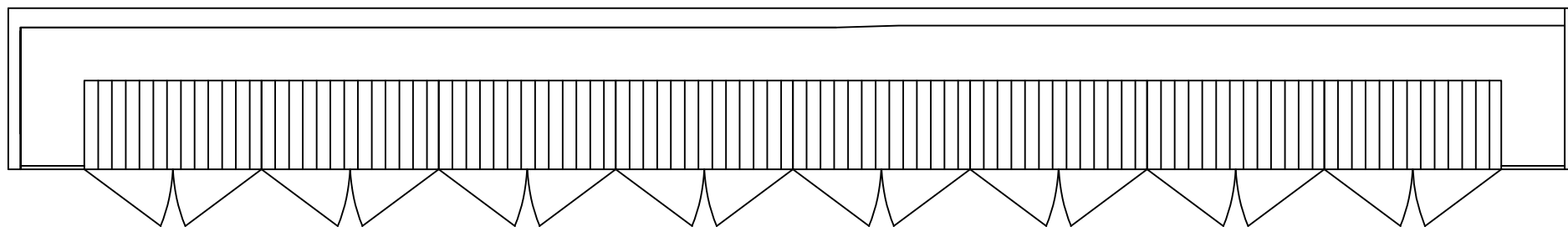

Planta detall moble 4D

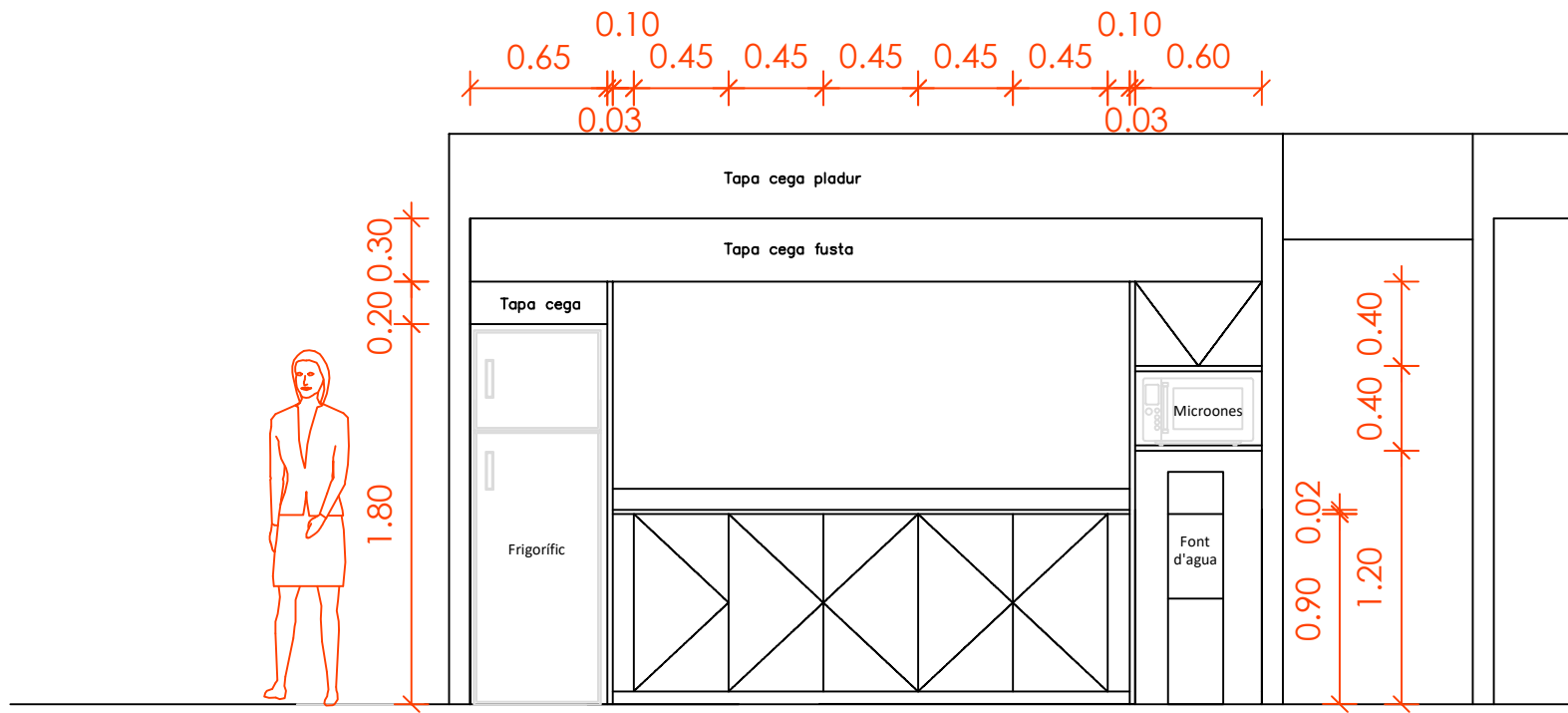

Alçat detall moble 4F

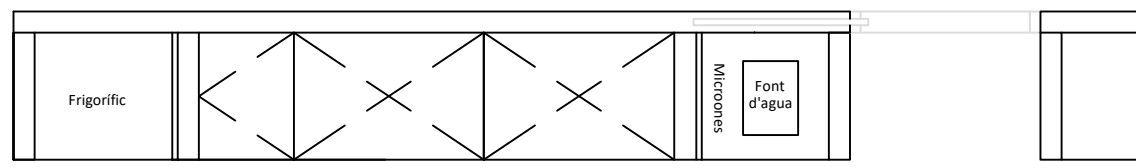

Planta detall moble 4F

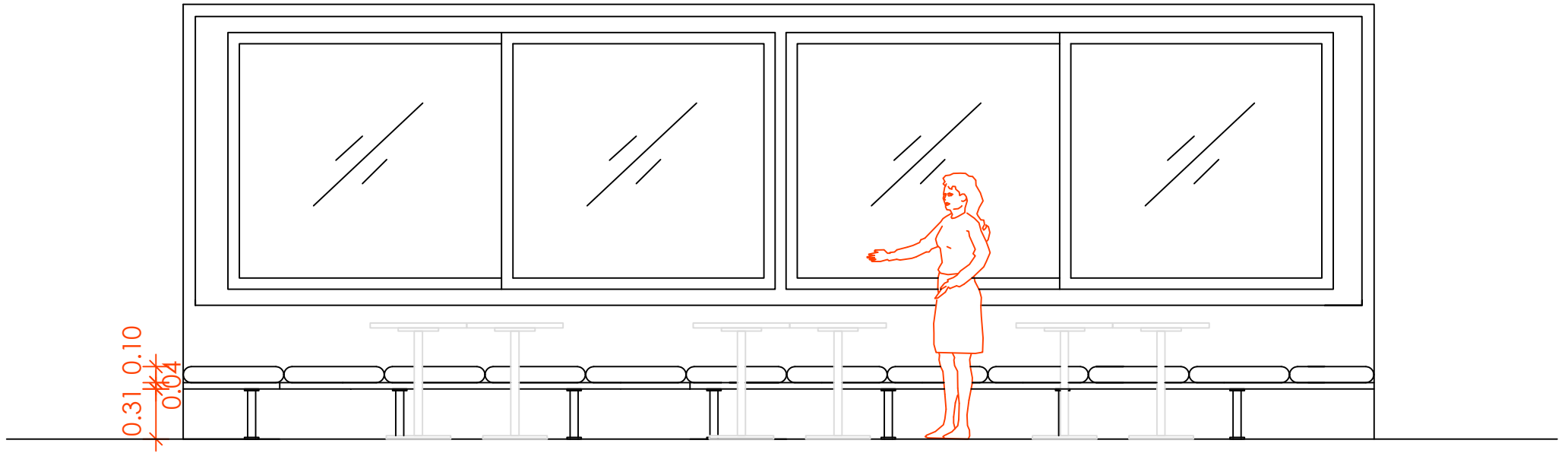

Alçat detall moble 4G

7.40

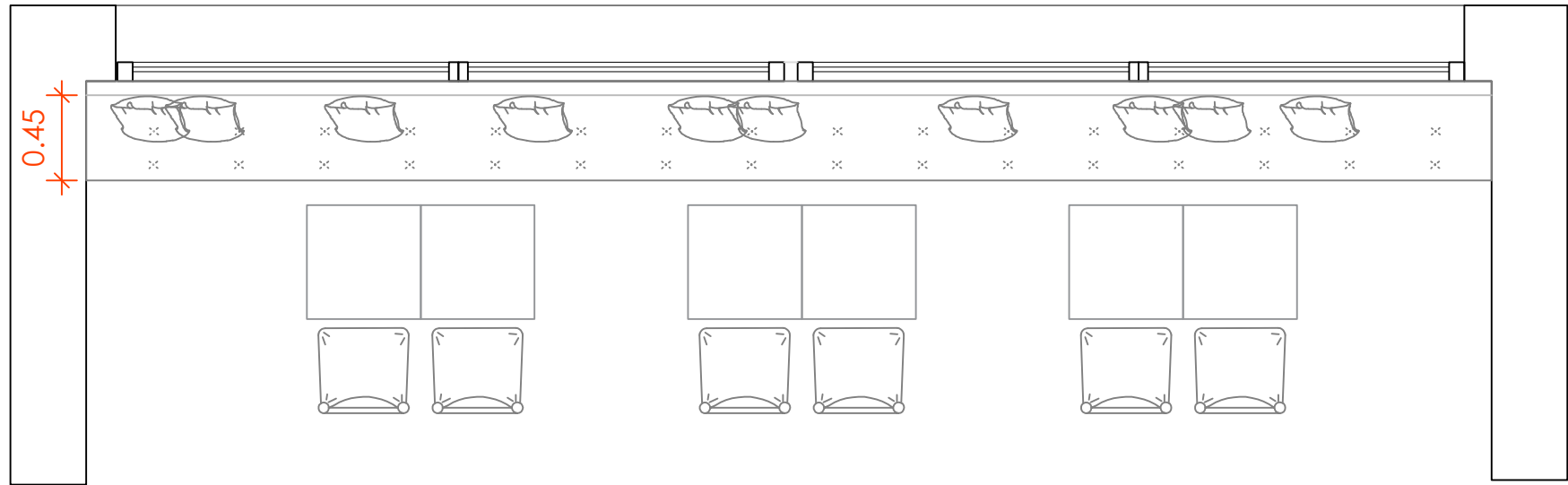

Planta detall moble 4G

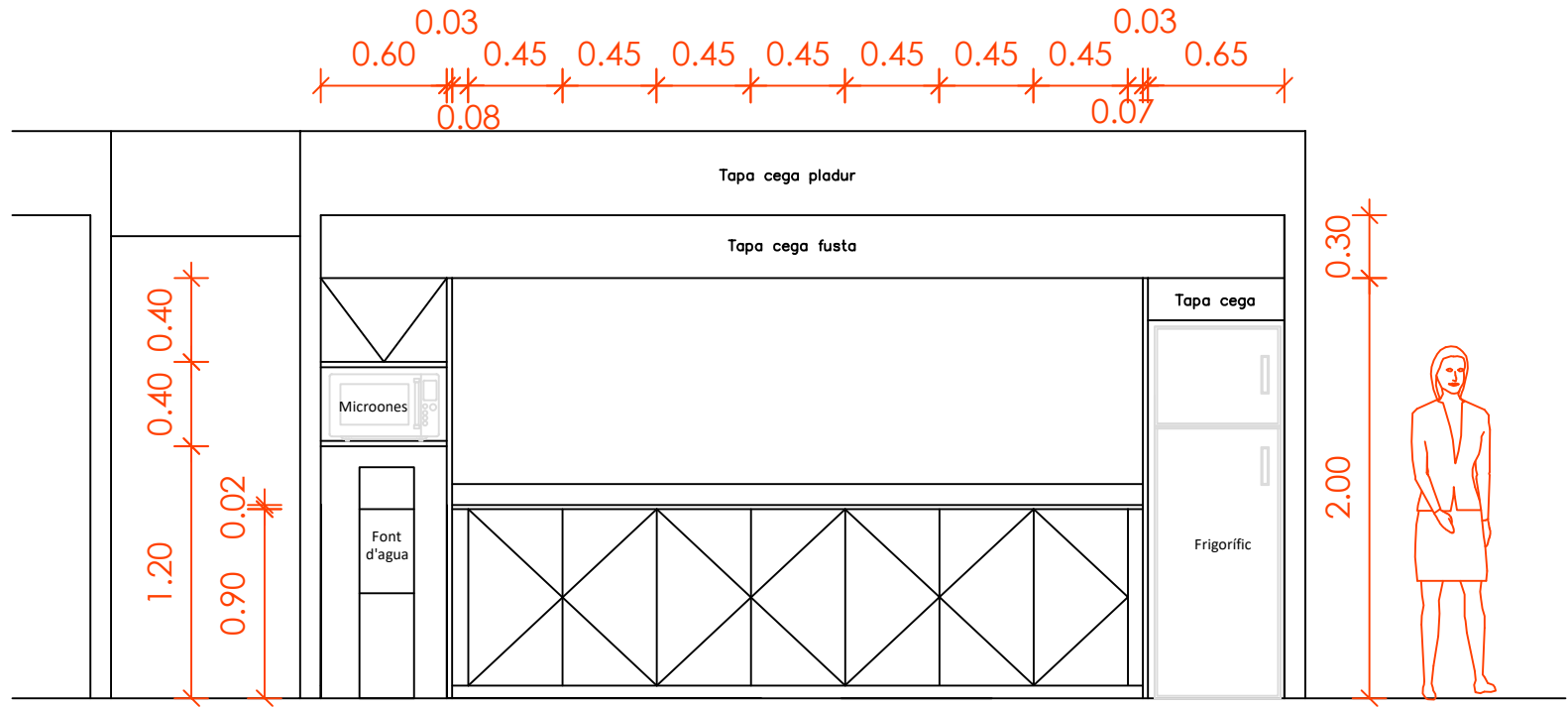

Alçat detall moble 5A

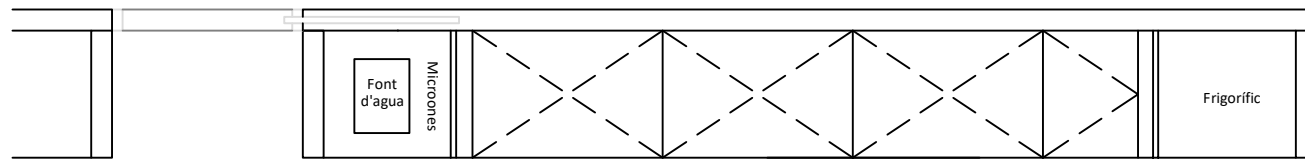

Planta detall moble 5A

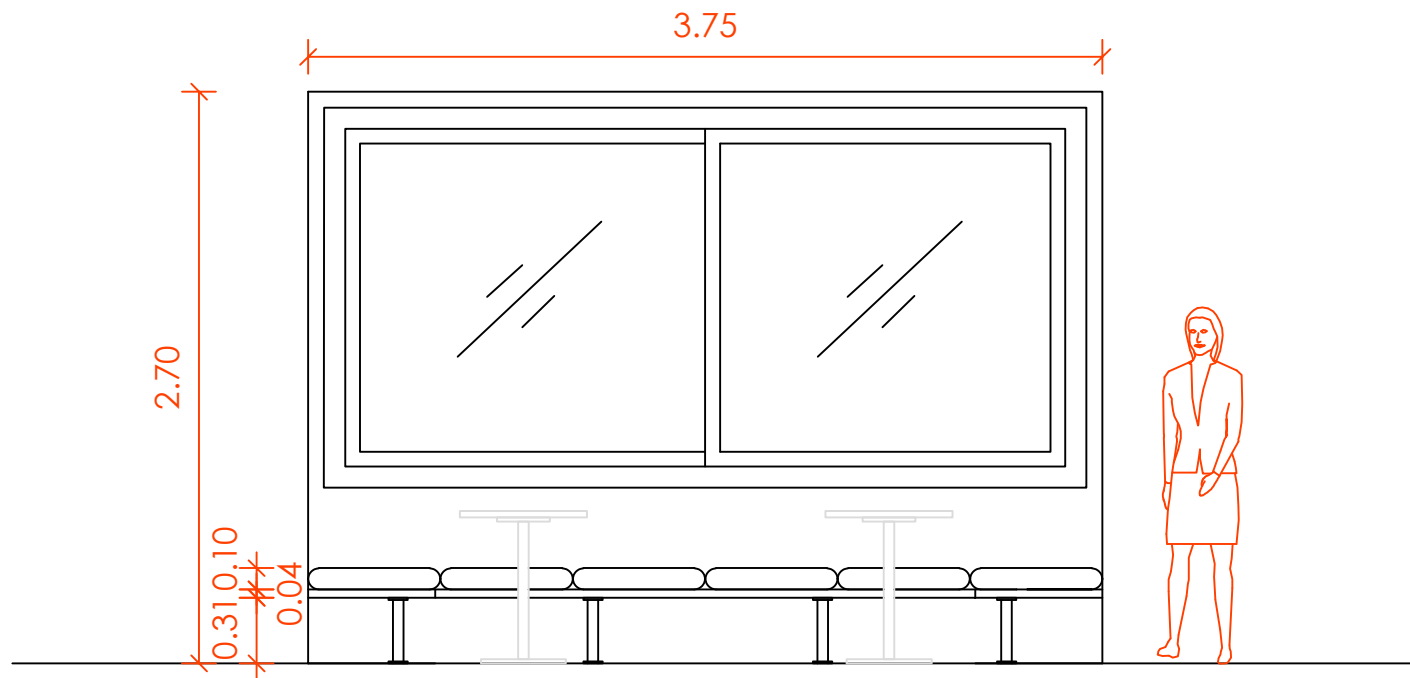

Alçat detall moble 5B

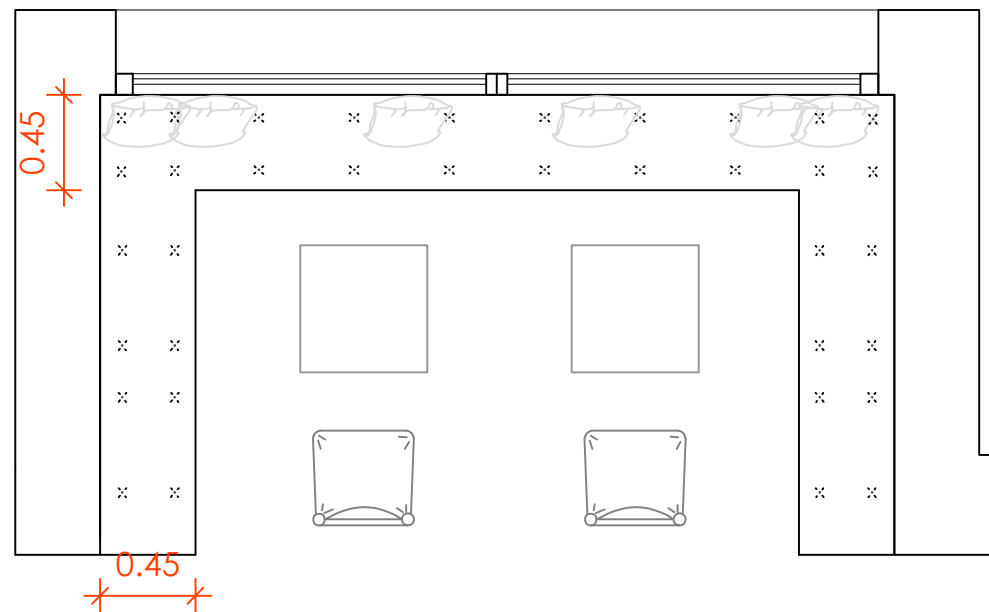

Planta detall moble 5B

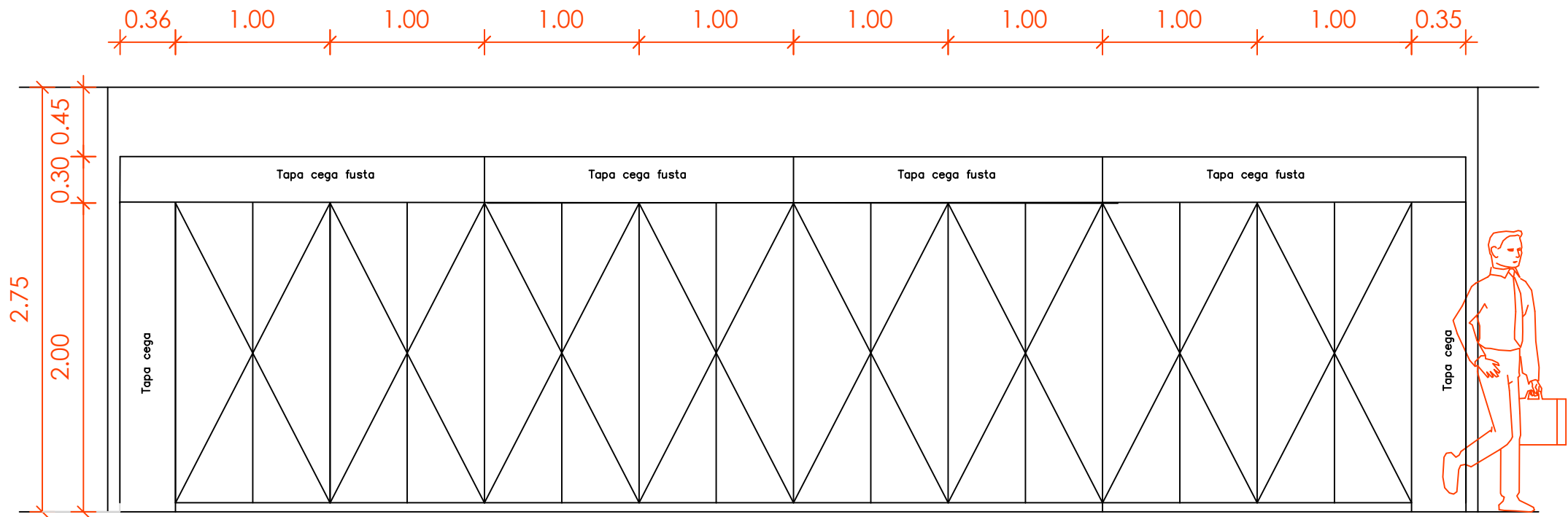

Alçat detall moble 5C

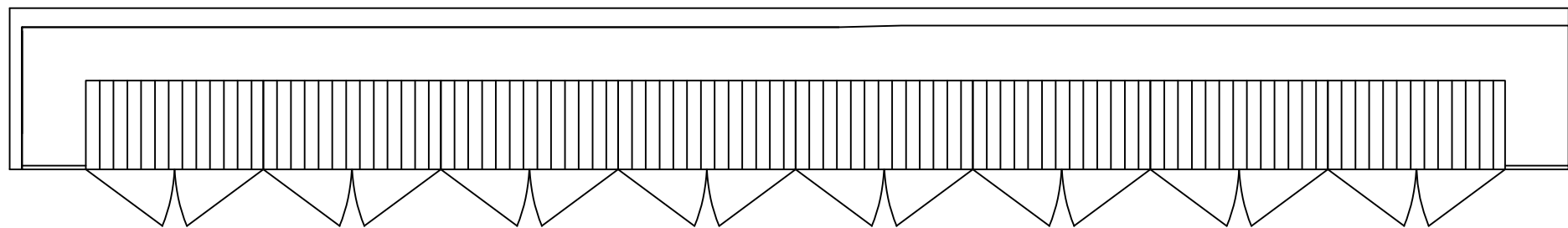

Planta detall moble 5C

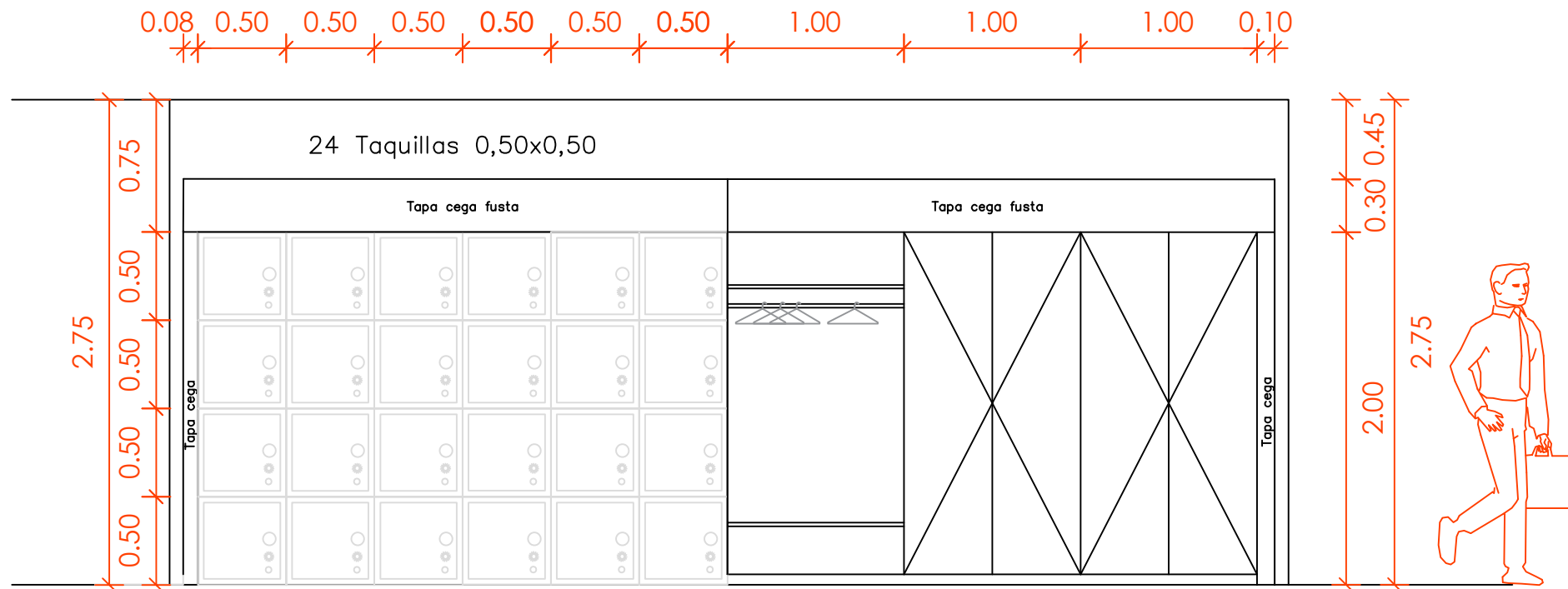

Alçat detall moble 5D

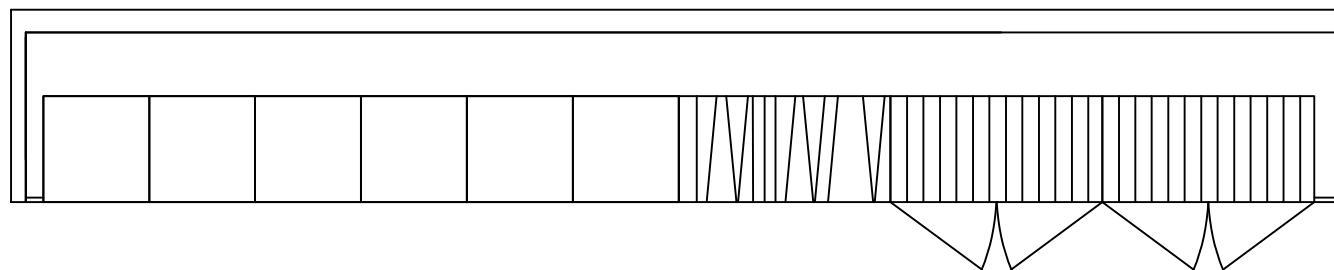

Planta detall moble 5D

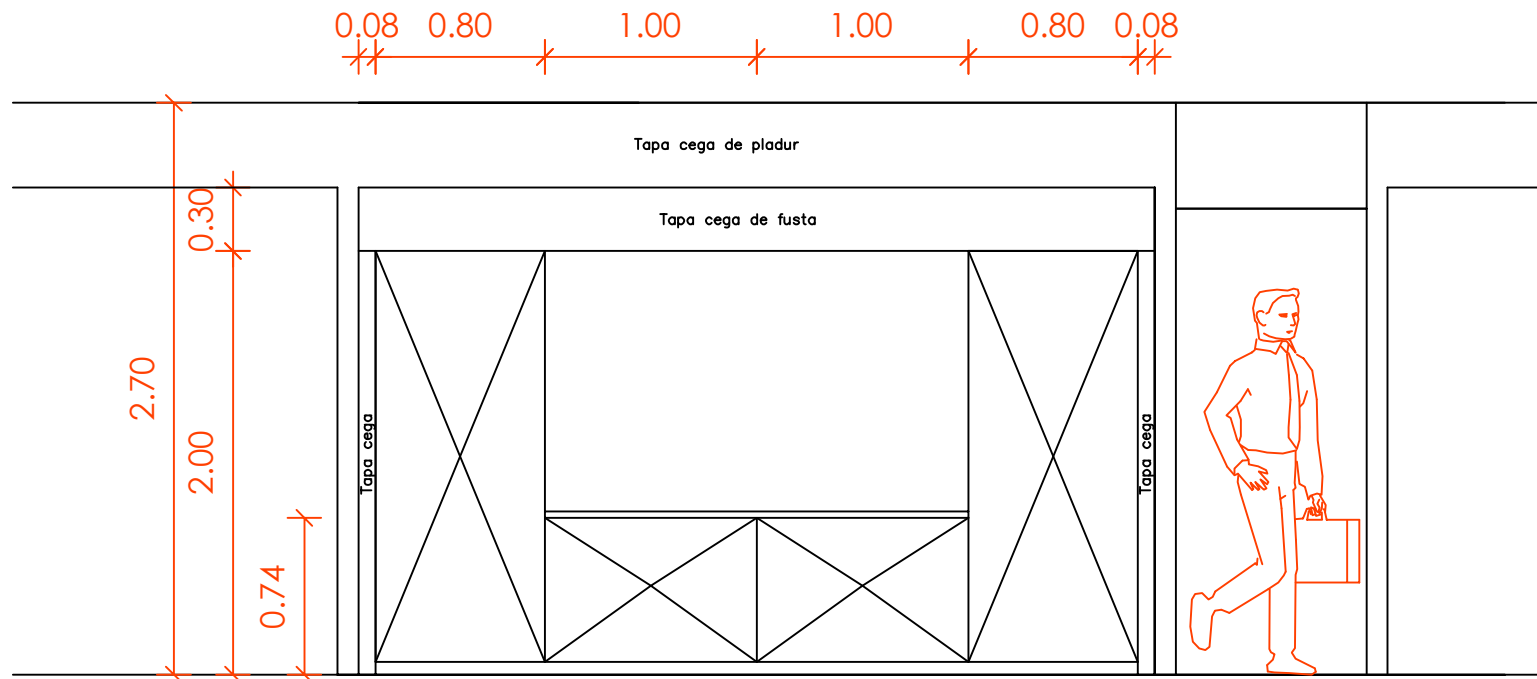

Alçat detall moble 5E

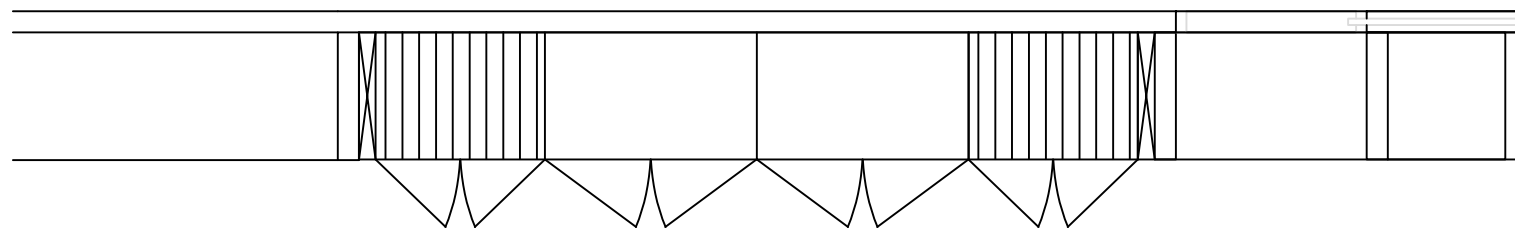

Planta detall moble 5E

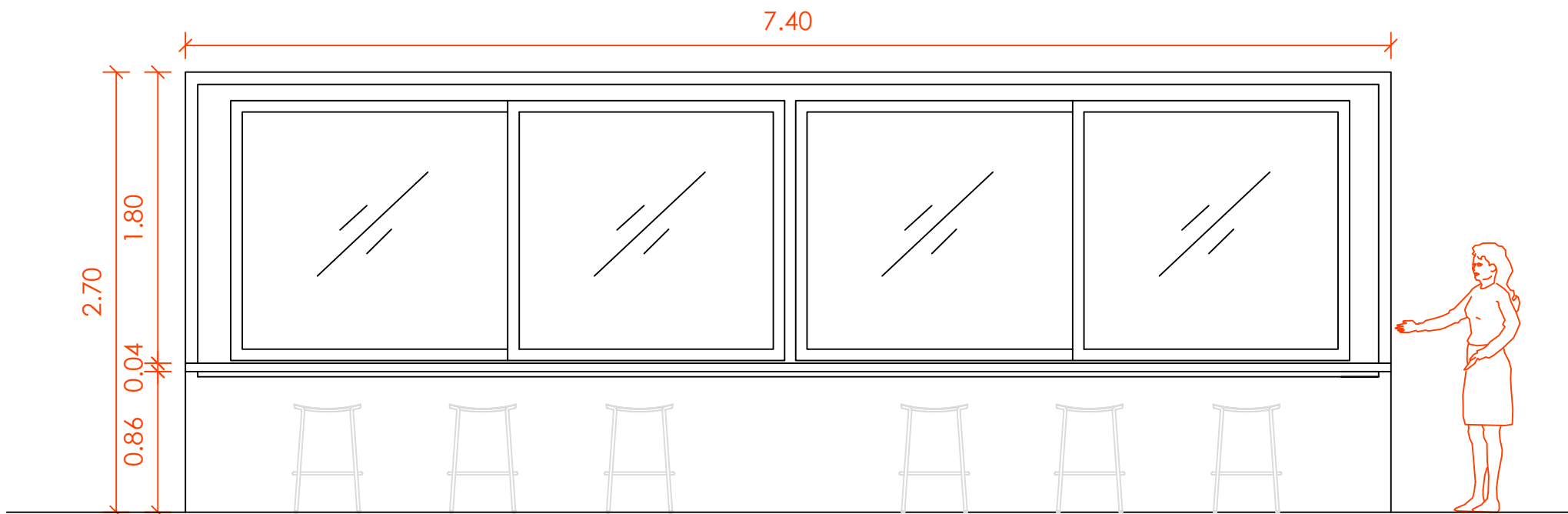

Alçat detall moble 5F

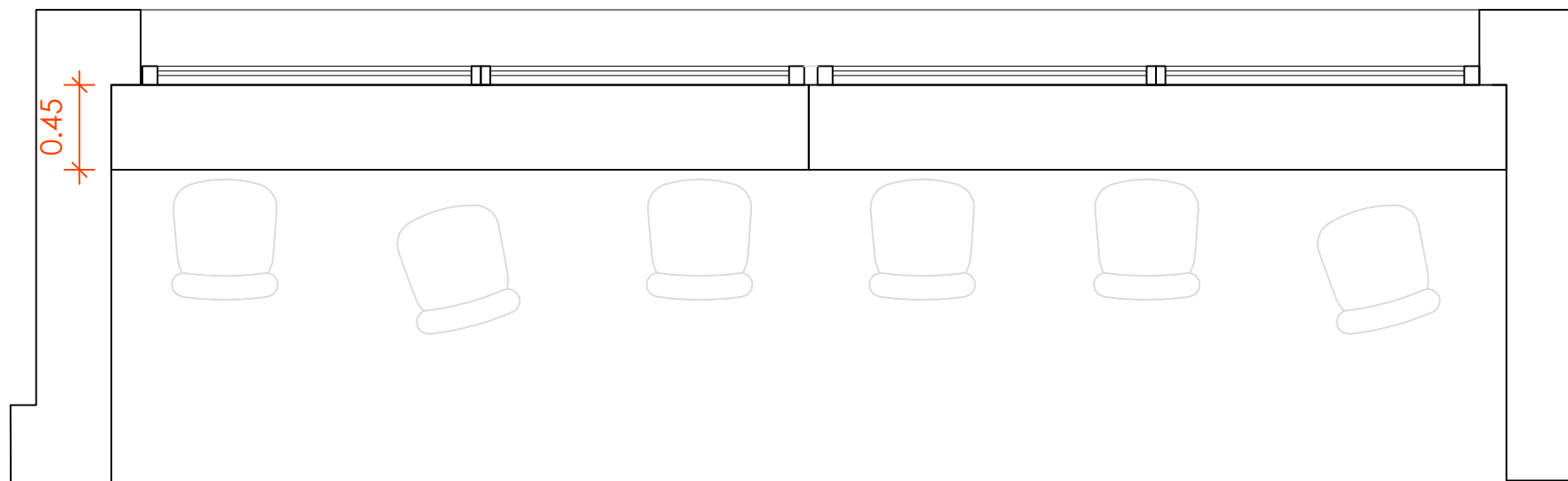

Planta detall moble 5F